

FR 2-3 / 4-9 / 33-34

EN 2-3 / 10-14 / 33-34

DE 2-3 / 15-20 / 33-34

ES 2-3 / 21-26 / 33-34

RU 2-3 / 27-32 / 33-34

SPOT LIFT PRO

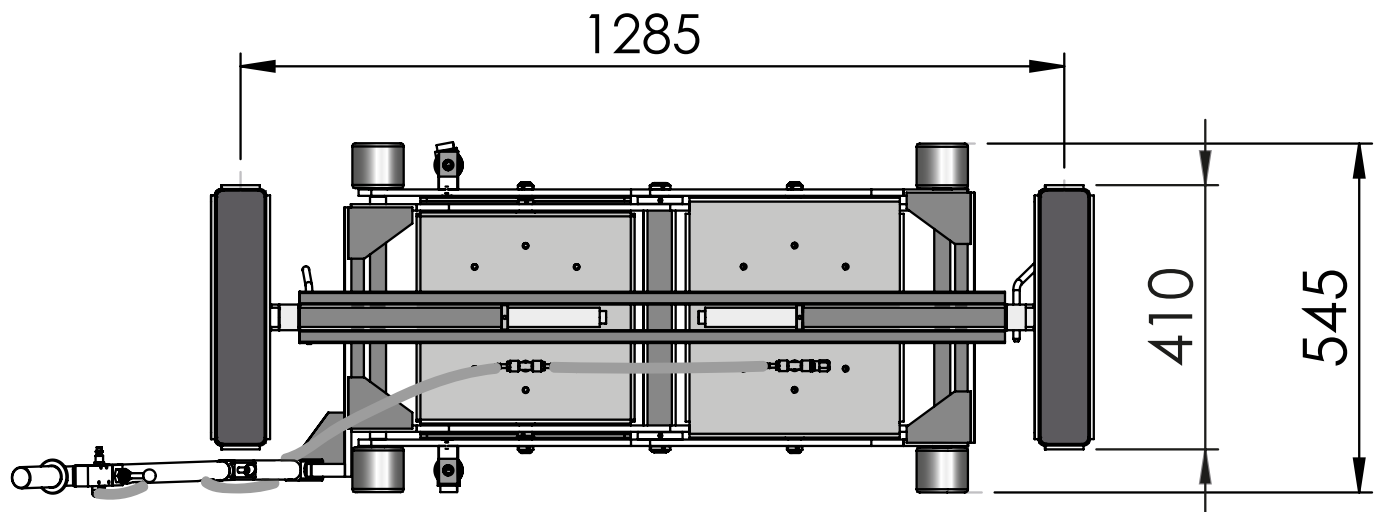
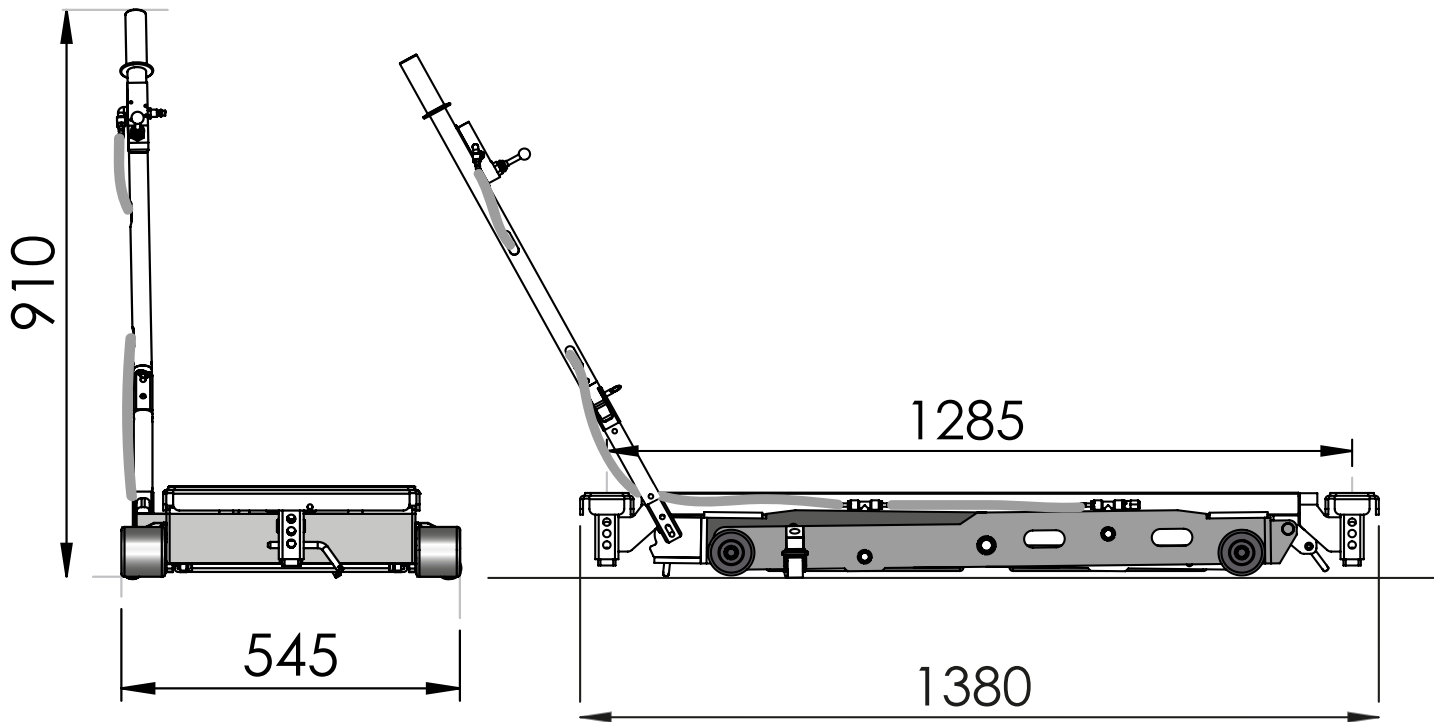

VUE ÉCLATÉE / EXPLODED VIEW / VISTA DETALLADA / EXPLOSIONSZEICHNUNG / ДЕТАЛИРОВКА

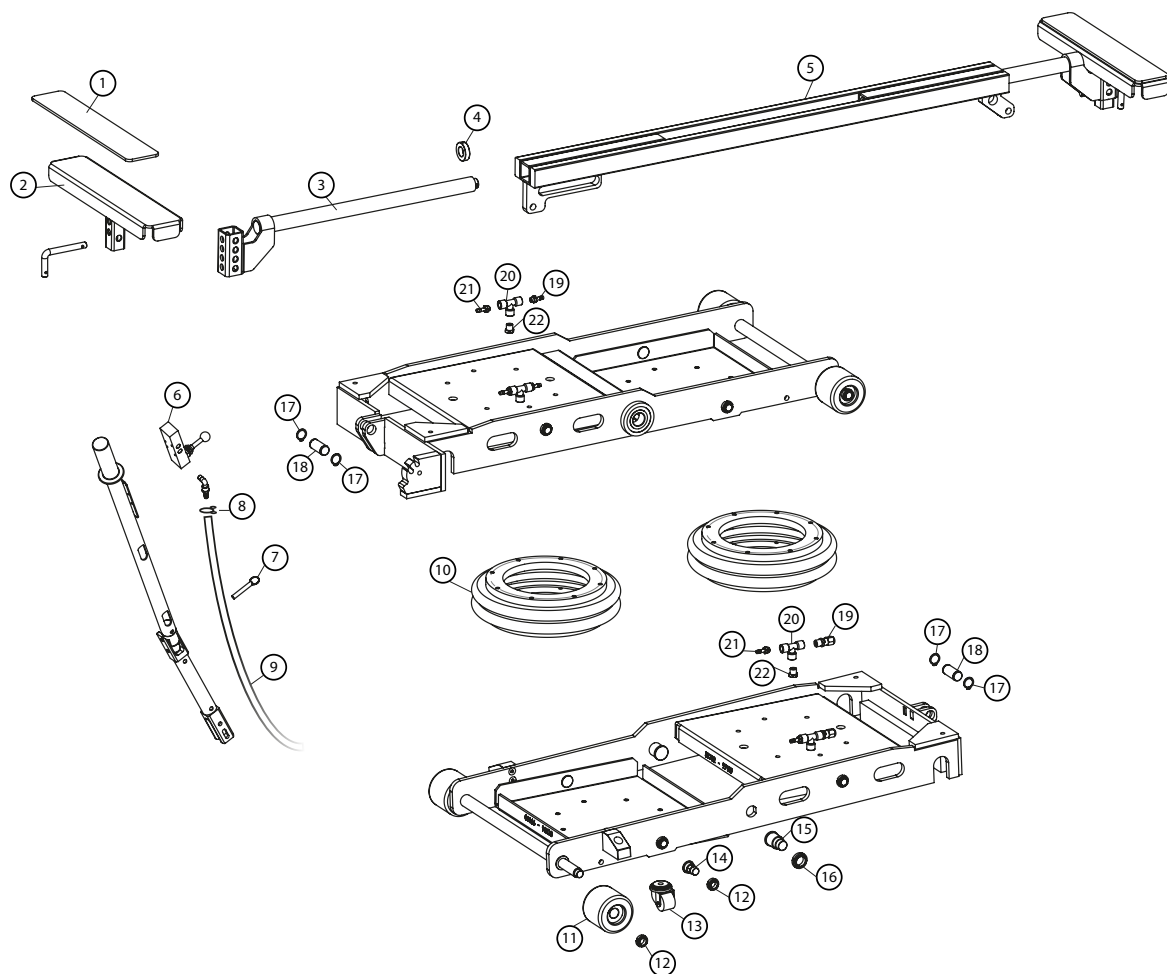

1	12226	Patin caoutchouc / Rubber pad / Soporte de goma / Gummimatte / Резиновые прокладки	12	41185	Écrou à encoches M15X100 / Nut with notches M15X100 / Tuerca ranurada M15x100 / Mutter selbstsichernd M15 X 100 / Гайка с пазами M15X100
2	99175	Patin rectangle / Rectangular pad / Soporte rectangular / Schweller Auflage / Прямоугольные опорные подставки	13	71377	Roue pivot D35 H50 / Directional wheel D35 H50 / Rueda giratoria D35 H50 / Lenkrolle D35/H50 / Колесо на стержне D35 H50
3	99184ST	Bras bas de caisse / Lower body frame arm / Brazo para bajos / Teleskoparm / Плечи для порожка	14	90664ST	Axe épaulé D20 x 31 / Assist axle D20 x 31 / Eje D20 x 31 / Achsbolzen D20 x 31 / Скоба D20 x 31
4	90673ST	Bague 38x20x10 / Ring 38x20x10 / Anilla 38x20x10 / Anilla 38x20x10 / Ring 38 x 20 x 10 / Кольцо 38x20x10	15	90661ST	Axe D25 x 47 / Axle D25 x 47 / Eje D25 x 47 / Achsbolzen D25 x 47 / Ось D25 x 47
5	99183GTI	Poutre / Girder / Viga / Tragbalken / Балка	16	41184	Écrou à encoches M20x100 / Nut with notches M20X100 / Tuerca ranurada M20x100 / Mutter M20 x 100 / Гайка с пазами M20x100
6	71551	Distributeur à commande métal work 70100010000 / Distributor with metal command / Mando distribuidor metálico work 70100010000 / Steuerungsschalter (Metall Work 70100010000) / Регулирующий клапан Metal work 70100010000	17	42101	Circlips / Securing clips / Anilla seeger / Federring / Кольцевой замок
7	42099	Goupille à bille avec anneau / Pin ball with ring / Pasados bola con anilla / Kugelstift mit Ring / Шариковый штифт с кольцом	18	90662ST	Axe D20 x 46 / Axle D20 x 46 / Eje D20 x 46 / Bolzen D20 x 46 / Ось D20 x 46
8	71227	Collier de serrage 16,5 / Clamping ring 16.5 / Abrazadera 16,5 / Schlauchschelle 16,5 / Зажимный хомут 16,5	19	71561	Soupape de sécurité 9 bar / Safety valve - 9 bar / Solapa de seguridad 9 bar / Sicherheitsventil 9 bar / Предохранительный клапан 9 бар.
9	71500	Tuyau air comprimé 8 x 15 - 20 bar / Compressed air hose 8 x 15 - 20 bar / Conducto de aire comprimido 8 x 15 - 20 bar / Druckluftschlauch 8 x 15 - 20 bar / Трубка сжатого воздуха 8 x 15 - 20 бар	20	71553	Té femelle 1/4 / «Т» female 1/4 / Te hembra 1/4 / T-Stück 1/4» innen / Гнездо-тройник 1/4
10	71300	Air Jack D300 / Air Jack D300 / Air Jack D300 / Luftbalg D300 / Air Jack D300	21	55091	Douille annelée mâle G1/4 D6 / Adapter male G1/4 D6 / Pasador corrugado macho G1/4 D6 / Anschlussnippel G1/4» D6 / Кольчатый коннектор G1/4 D6
11	90659	Roue delrin / Delrin wheel / Rueda delrin / Rolle (Delrin) / Делриновое колесо	22	90655	Manchon 1/4G / Connecting sleeve 1/4G / Manguito 1/4G / Adapterstutzen 1/4G / Патрон 1/4G

Ce manuel d'utilisation comprend des indications sur le fonctionnement de votre appareil et les précautions à suivre pour votre sécurité. Merci de le lire attentivement avant la première utilisation et de le conserver soigneusement pour toute relecture future.

DESCRIPTION

Merci de votre choix ! Afin de tirer le maximum de satisfaction de votre outil, veuillez lire avec attention ce qui suit : La SPOT LIFT PRO est un outil de levage fabriqué avec une structure en ciseaux et qui est alimenté par 2 coussins gonflables en air. Cet équipement est destiné aux garages spécialisés en carrosserie pour surélever la partie avant ou arrière des véhicules. La partie soulevée doit avoir un poids inférieur ou égale à la charge maximale soit 2,5T.

DESTINATION D'USAGE

Cet outil est destiné à l'activité de réparation de véhicules : il n'a pas été conçu pour soulever des personnes. La SPOT LIFT PRO doit être utilisé à l'intérieur d'un local de travail, protégé des intempéries (pluie, humidité, vent, etc). Le poids de la structure et le poids maximal du véhicule à lever sont indiquées dans cette notice d'utilisation. Cet outil n'a pas été conçu afin que l'utilisateur puisse réaliser des opérations en dessous du véhicule. Le manque de considération à propos de la destination d'usage peut comporter des risques graves pour l'utilisateur et sous son entière et unique responsabilité. L'utilisateur doit se servir de cet outil conformément à sa destination d'usage et doit respecter toutes les prescriptions du fabricant. L'utilisateur doit entre autres, respecter les normes de sécurité et de prévention de risques sur les lieux de travail.



Le fabricant GYS n'assume aucune responsabilité concernant les dommages provoqués à des personnes et objets dus à une utilisation incorrecte, impropre et dangereuse de la SPOT LIFT PRO.

INSTALLATION ET CONNEXIONS

La SPOT LIFT PRO est un outil d'élévation amovible et doit être par conséquent utilisé sur une surface hors intempéries. Il doit être utilisé sur une surface plane, parfaitement nivelé et capable de supporter la charge. L'utilisation et le transport sur une surface rugueuse ou similaire empêchant le bon fonctionnement sont interdits.



Les opérations décrites doivent être effectuées par des opérateurs experts et responsables. Avant de commencer l'installation, il faut délimiter une zone propre et libre d'obstacles et de contraintes. En cas d'utilisation de grue, respecter les normes sécurité correspondantes à la manipulation de grue. Ne se mettre, en aucun cas, sous la grue pendant les manoeuvres.

1 - Fixation du manche	2 - Montage du bras

ESPACE DE SÉCURITÉ

Pour atteindre une sécurité optimale, il est recommandé de définir une zone dans laquelle d'autres objets ou mur seront à une certaine distance. Toutes les manoeuvres de descente, de sortie, de stationnement doivent être effectuées avec la meilleure attention possible de la part de l'opérateur. Dans la zone définie, il ne doit y avoir personne. Afin de garantir la sécurité de l'opérateur, le boîtier de commande doit être situé à une distance qui permet une voie d'échappement de l'opérateur en cas d'urgence.

PROTECTION INDIVIDUELLE

L'opérateur devra être équipé conformément aux normes de prévention de risques du travail et doit adopter toutes les mesures nécessaires pour maintenir la sécurité. Pendant les manoeuvres, l'opérateur doit veiller à sa propre sécurité ainsi que celle des personnes et objets autour de lui. Il doit prendre en compte toutes les recommandations décrites dans cette notice.

MISE EN MARCHÉ

Une fois l'outil sorti de son emballage, assemblé et positionné au sol, effectuer un essai afin de vérifier le bon de fonctionnement général. Le boîtier de commande est fixé sur le levier de guidage.

Mise en marche et vérification (essai)

- Visser l'embout de connexion air comprimé fournie sur le boîtier de commande et connecter-le au circuit d'air comprimé.
- Vérifier que la pression nécessaire au fonctionnement est correcte (entre 6 et 9 bar).
- Contrôler qu'il n'existe aucune fuite d'air dans le circuit.

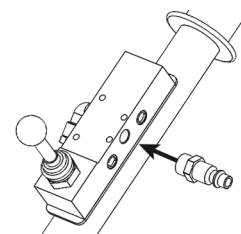

VÉRIFICATION DE LA MONTÉE :

Après les vérifications ci-dessus, pousser la manette vers le haut de façon continue afin de faire monter la SPOT LIFT PRO. Une fois que la hauteur maximale est atteinte, lâcher la manette afin qu'elle revienne en position initiale.

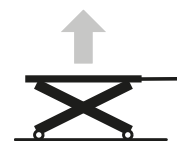

VÉRIFICATION DE LA DESCENTE :

Avant de réaliser cette opération, vérifier qu'il n'y ait aucun objet sous la SPOT LIFT PRO.

Pour réaliser la descente, pousser la manette vers le bas de façon continue. La SPOT LIFT PRO descendra jusqu'à son point le plus bas.

Si vous avez réussi ces 2 étapes de monter/descente, l'outil est prêt à être utilisé.

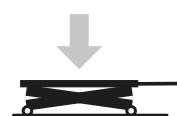

INSTRUCTIONS D'UTILISATION

1/ OPÉRATION DE LA MONTÉE

ATTENTION : Avant de soulever un véhicule, s'assurer que le frein à main est desserré, que le véhicule est laissé au point mort et que la pression des pneus est suffisante pour maintenir le véhicule en équilibre.

Positionner la SPOT LIFT PRO sous le véhicule, la centrer dans le sens de la largeur du véhicule. Étendre les bras jusqu'à ce que les tampons en caoutchouc soient placés correctement au niveau de la position du cric. Les tampons sont réglables en hauteur. Fixer leur hauteur avec la barette afin qu'ils soient le plus proche possible du bas de caisse. Une fois l'outil bien positionné, procéder à la manoeuvre de montée :

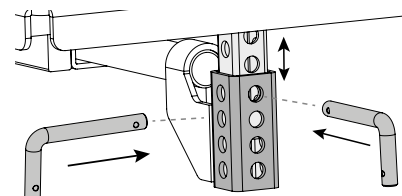

- Vérifier que personne ou objet encombrant ne soit dans la zone de sécurité.
- Pousser la manette vers le haut de façon continue.
- Une fois que la hauteur souhaitée est atteinte, arrêter d'appuyer sur la manette, la SPOT LIFT PRO arrête sa montée.
- Placer, immédiatement après le levage, les 2 chandelles de sécurité afin de soutenir le véhicule. (n'allez pas sous le véhicule pour les placer)

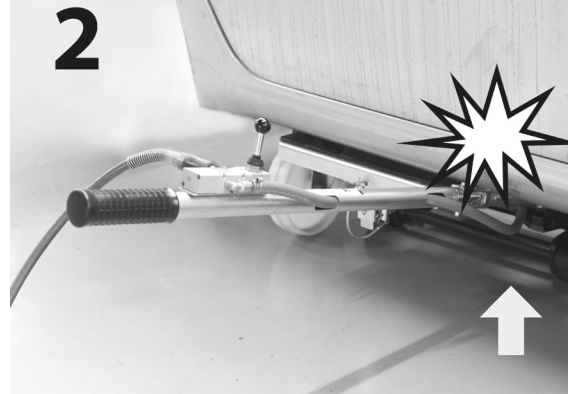
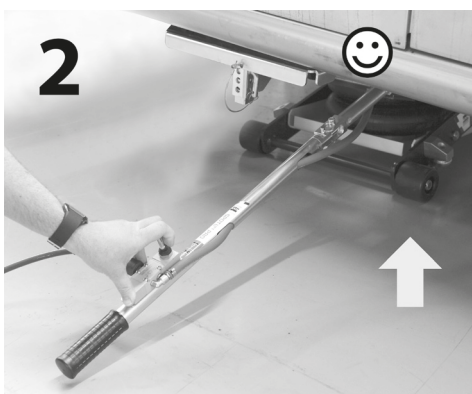
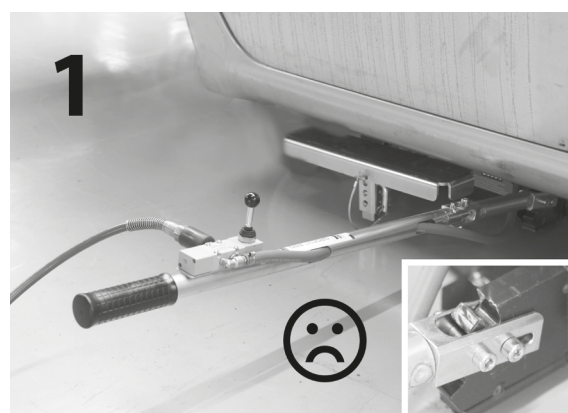
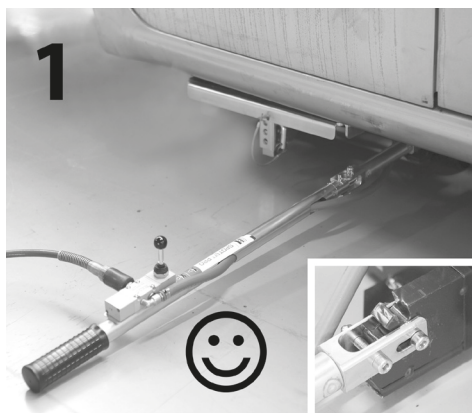
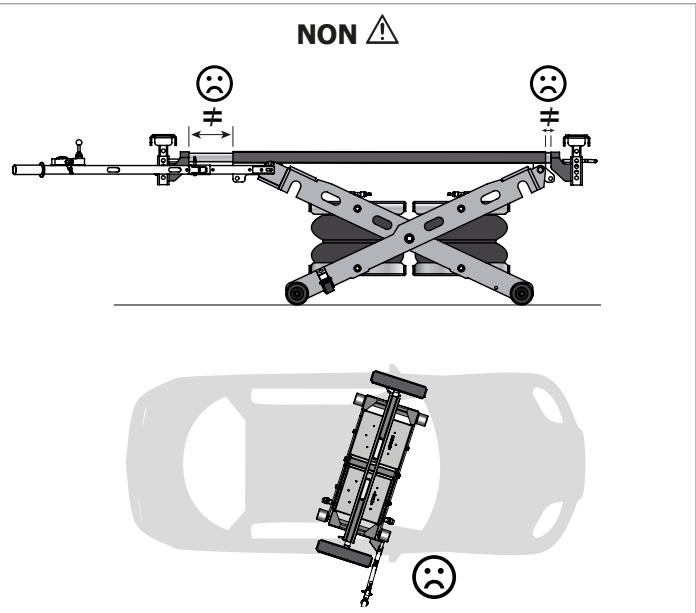
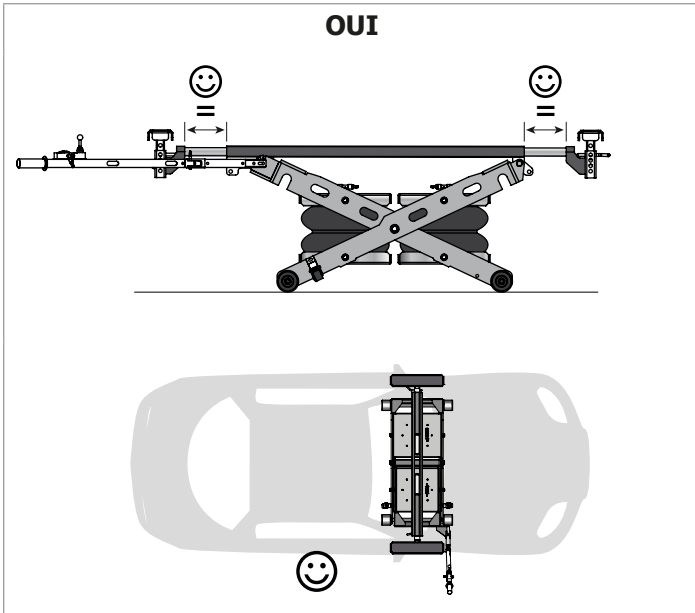
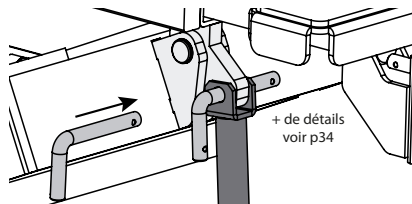
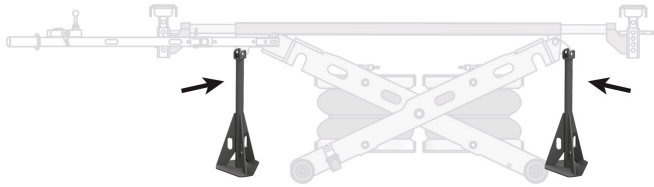

GYS n'assumera aucune responsabilité civile ni pénale en cas de dommages causés à des personnes, si l'opérateur ne respecte pas les recommandations ci-dessus.

2/ POSITION DE TRAVAIL

Une fois l'opération de montée terminée et avant de commencer le travail à effectuer sur le véhicule, il faut contrôler la stabilité totale du véhicule sur la SPOT LIFT PRO.

3/ DESCENTE

Retirer les chandelles de sécurité.

Pour réaliser la manoeuvre de descente, pousser la manette vers le bas. La manette revient toujours dans sa position initiale lorsque l'opérateur n'appuie pas dessus afin de s'assurer que toutes les manoeuvres de l'opérateur soient volontaires.



Avant de procéder à la descente de la SPOT LIFT PRO, il est conseillé de vérifier qu'aucun câble électrique ou objet ne soit présent au travers des ciseaux.

MESURE DE SÉCURITÉ

- La SPOT LIFT PRO doit être utilisé par des personnes convenablement entraînées, autorisées et ayant pris connaissance de cette notice. Celle-ci doit être lu attentivement avant toute utilisation de la SPOT LIFT PRO. Il est interdit de soulever des personnes avec cet outil.
- Contrôler toujours la charge, particulièrement en phase de montée, tout en se rassurant que la manoeuvre s'exécute sans anomalies. En cas de problèmes, il faut descendre de suite la SPOT LIFT PRO et positionner correctement le véhicule.
- Nettoyer correctement la surface d'appui du véhicule, enlever toutes tâches de graisse et d'huiles pouvant faire glisser le véhicule.
- Cet engin est un outil de levage uniquement. Immédiatement après le levage, le véhicule doit être soutenu par des chandelles de sécurité.
- Ne pas placer les patins dans une zone proche des capteurs de déclenchement des airbags ou sur une zone avec garniture plastique.
- Ne pas placer les patins sur une zone avec garniture plastique.
- L'outil est équipé d'une soupape de sécurité qui s'ouvre si la pression dans les chambres à air est excessive (au-delà de 9 bar)
- Vérifier que la pression d'air entrant dans le circuit est comprise entre 6 et 9 bar. Ne pas excéder une pression de gonflage de + 10 bar.
- A la fin d'une séance de travail, ramener le véhicule au sol pour éviter de faire travailler la SPOT LIFT PRO à pleine charge pendant une longue période.
- Le poids maximal du véhicule ne doit pas excéder 2500 kg.
- La seule et unique source d'énergie du SPOT LIFT PRO est l'air comprimé. Par conséquent, les causes d'éventuelles anomalies sont réduites au minimum.
- L'engin ne doit pas être utilisé dans une atmosphère potentiellement explosive et il est déconseillé de travailler à côté d'une source de chaleur (risque d'explosion des chambres à air).
- Il est interdit d'utiliser l'engin sur un bateau/navire (problème de stabilité).
- Il est interdit d'utiliser des pièces de rechanges autres que celles d'origine certifiées GYS.
- Ne pas lever de charges autres que celles prévues dans la destination d'usage de la SPOT LIFT PRO.
- En cas de doute sur la résistance de la structure du véhicule (rouille) - Ne pas lever de véhicule.

- Ne pas utiliser dans des conditions d'humidité trop importantes. Cet engin ne doit en aucun cas être immergé. L'infiltration d'eau à l'intérieur de l'engin pourrait endommager le système pneumatique.
- Vous ne devez effectuer aucune modification sur l'engin.
- Ne vous servez pas de l'engin si des passagers sont dans le véhicule ou s'ils s'appuient contre ce dernier.

CONTRÔLES ET MAINTENANCE

Le produit SPOT LIFT PRO ne nécessite pas de maintenance spéciale. Un simple contrôle visuel périodique est recommandé afin de prévenir toute panne ou défaillance éventuelle en cours d'utilisation. Tous les contrôles doivent être effectués sans charge.

Graisser les joints des ciseaux de façon périodique. Vérifier, périodiquement, que les chambres à air et que les tuyaux d'air comprimé ne sont pas craquelés ou abimés, dans ce cas les remplacer.

Nettoyer le produit SPOT LIFT PRO au moins une fois par semaine afin d'éliminer toute les poussières et les salissures qui pourraient dégrader le bon fonctionnement du produit sur le long terme. Utiliser des chiffons autonettoyants. Ne pas utiliser d'eau ni de liquides inflammables ou corrosifs.

Les réparations doivent être effectuées par du personnel qualifié. Les pièces de rechange (voir p3) sont disponibles chez le fabricant GYS.

Tout engin qui semble endommagé de quelque façon que ce soit, qui ne fonctionne pas normalement, ou auquel il manque des pièces devrait être mis immédiatement hors service.

Ne l'utilisez pas si vous remarquez que des pièces sont cassées, pliées, fissurées ou endommagées.

ANOMALIES, CAUSES, REMÈDES

Le tableau ci-dessous indique les anomalies pouvant être observées lors de l'utilisation de l'outil. Si le problème rencontré ne figure pas dans le tableau ci-dessous, cesser d'utiliser l'outil et contacter immédiatement votre revendeur pour connaître la démarche à suivre.

ANOMALIES	CAUSES	REMÈDES
La manette est actionnée mais l'engin ne lève pas.	Charge excessive	Vérifier le poids du véhicule et respecter les consignes du fabricant.
	Pression d'air insuffisante pour la charge.	Vérifier que l'arrivée d'air est comprise entre 6 et 9 bar.
		Vérifier que le tuyau d'air n'est pas emmêlé (présence de noeud).
Fuite d'air pendant le levage	Valve de sécurité défaillante	Changer la valve de sécurité
	Pression d'air trop importante	Régler la pression d'air (9 bar max)
L'engin s'abaisse tout seul lorsque la manette est dans sa position initiale.	Vérifier que les chambres à air ne sont pas percées.	Changer les chambres à air.
	Fuite dans le circuit pneumatique	Contrôler le circuit d'air, les connexions et la commande pneumatique
L'engin s'arrête en phase de descente.	Il y a des obstacles entre les ciseaux de la machine.	Retirer l'obstacle.

CONDITIONS DE GARANTIE

La garantie couvre tout défaut ou vice de fabrication pendant 1 an, à compter de la date d'achat (pièces et main d'œuvre). La garantie exclut les incidents dus à un mauvais usage, chute, démontage ou toute autre avarie due au transport. La garantie ne couvre pas l'usure normale des pièces. Seules les pièces de rechange provenant de chez GYS doivent être utilisées pour effectuer une réparation sur le produit SPOT LIFT PRO.

Les caractéristiques de charge limite sont indiquées sur les étiquettes apposées sur le bâti. L'utilisateur ne doit pas retirer, salir ni dégrader ces étiquettes. La garantie sera automatiquement résiliée en cas de falsification de ces étiquettes.

En cas de panne, retourner l'appareil à votre distributeur, en y joignant :

- un justificatif d'achat daté (ticket de sortie de caisse, facture...)
- une note explicative de la panne.

CARACTÉRISTIQUES TECHNIQUES

Charge maximale du véhicule	2500 kg
Hauteur de levage maximum	60 cm
Hauteur maxi. non déployée	14 cm
Largeur produit	60 cm
Longueur produit	140 cm
Poids avec accessoires	120 kg
Pression d'air recommandée	8 bar
Pression d'air minimum	6 bar
Pression d'air maximum	9 bar
Débit compresseur minimum	200 litres/min

CIRCUIT PNEUMATIQUE

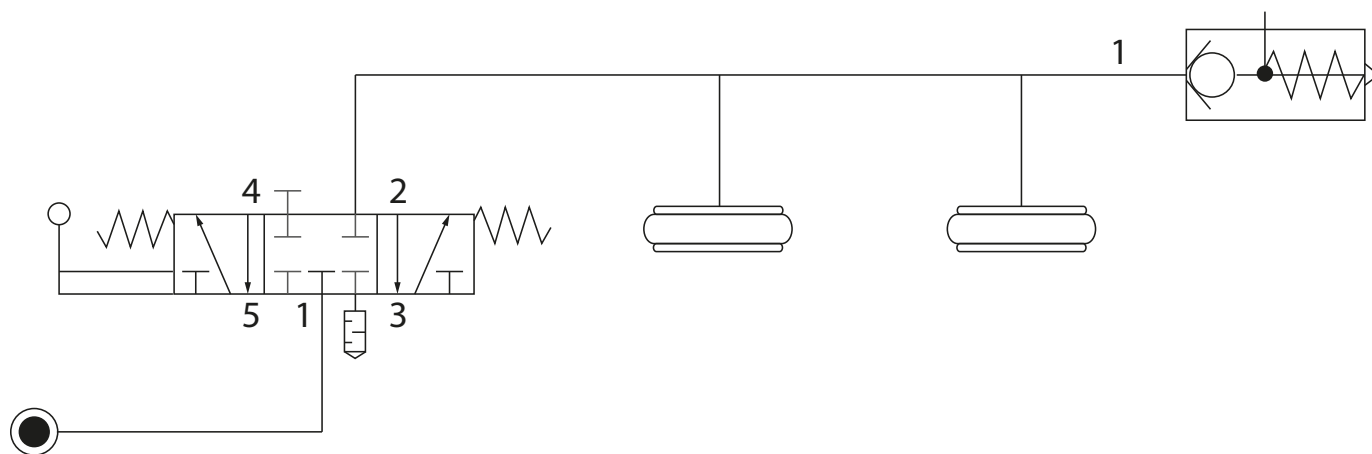

This manual contains safety and operating instructions. Read it carefully before using the device for the first time and keep it in a safe place for future reference.

DESCRIPTION

Thank you for your choice In order to get the maximum profit of your product, please read with care the following instructions:

The SPOT LIFT PRO is a lifting product with a frame in X and is supplied by 2 air bags. This product is for car body garages to lift the back or the front of vehicles. The lifting part must be less than or equal to 2.5T.

USE

The SPOT LIFT PRO must never be used to lift people. The SPOT LIFT PRO must only be used indoor, sheltered from rain, wind or humidity. Product's weight and the maximal weight of the load to lift are indicated in this manual. This tool has not been made for the user to do work under the vehicle. The lack of consideration for the purpose of use can lead to important risk for the user and this will be his entire responsibility. The product must be only used for its purpose of use. The user must respect safety and prevention standards.



GYS accepts no responsibility regarding damage caused to people or material due to misuse of the SPOT LIFT PRO.

INSTALLATION AND CONNECTIONS

The SPOT LIFT PRO is a removable lifting tool, so it must be used on a surface with good conditions.

It must be used on a flat surface which is able to support the load. The use and the transport on a rough surface or similar precluding a good functioning are forbidden.



Operations must be done by expert or responsible operators. Before starting the installation, you must prepare a clean suitably large working area. If using a crane, respect the safety requirements of the crane. In any event, do not stand under the crane during its operation.

1 - Fixing the handle	2 - Assembling the arm

SAFETY AREA

For an optimal safety, it is recommended to make sure that any other objects or walls are away. Any handling work must be done with care from the operator. Nobody must stand in the safety area. In order to secure the operator, the command remote box must be situated at a distance where the operator can get away easily in case of emergency.

INDIVIDUAL PROTECTION

The operator must be equipped following prevention standards and must take the necessary actions to maintain safety. During manoeuvres, the operator must protect his safety and people safety. The operator must take into consideration all the recommendations quoted in this manual.

INSTALLATION

Once the product out of its packaging, assembled and on the floor, make a try to check the good functioning. Command remote box is fixed on the guidance lever.

Start and verification (attempt)

- Screw the compressed air connection tip on the command remote box and connect it to the compressed air supply.
- Check that the pressure is correct (between 6 and 9 bar).
- Check that there is no air leakage.

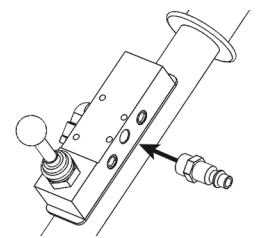

LIFTING CHECK:

After the verifications above, push the joystick up continuously in order to raise the SPOT LIFT PRO. Once the maximum height is reached, release the joystick in order to put it back to its initial position.

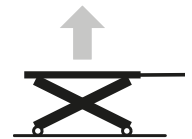

DESCENT CHECK:

Before any operation, make sure that nothing is under the SPOT LIFT PRO.

To lower the product, push the joystick down continuously. The SPOT LIFT PRO will descend to its lowest point.

If these 2 steps have been successful, the product is ready to use.

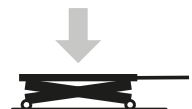

INSTRUCTIONS

1/ LIFTING OPERATION

WARNING: Before lifting a vehicle, make sure that the hand brake is released, that the vehicle is on neutral and that tyres pressure is enough to maintain the vehicle in balance.

Position the SPOT LIFT PRO under the vehicle, centre it, for vehicle width. Extend the arms until that the rubber pads are in position for the jack. Pads are height adjustable. Fix the height with the small bar in order to be as close as possible to the lowest part of the vehicle. Once the tool is positioned operate the lift:

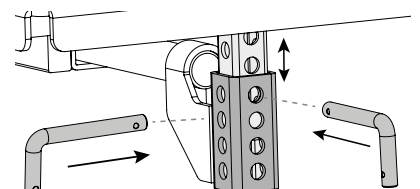

- Check that nothing very bulky is inside the safety area.
- Push continuously the joystick up
- Once you have reached the height you wish, stop pushing the joystick and the SPOT LIFT PRO will stop to go up.
- Put the 2 safety links in place to support the vehicle immediately after lifting. (these must not be put in place from under the vehicle)

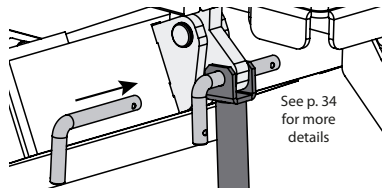
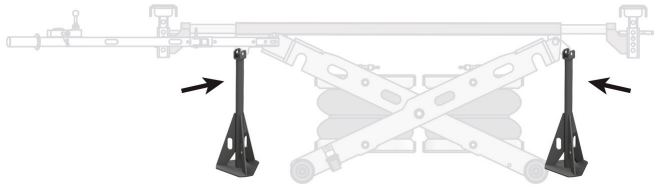

YES

NO ⚠

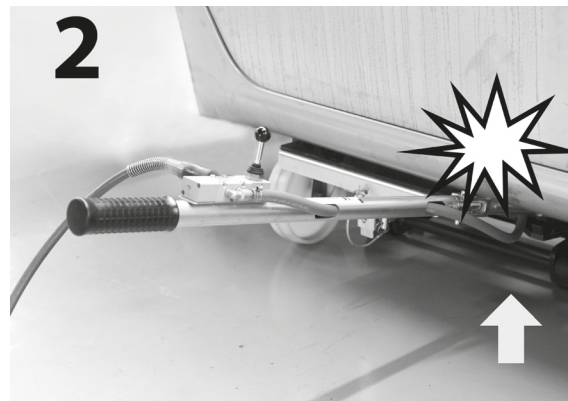
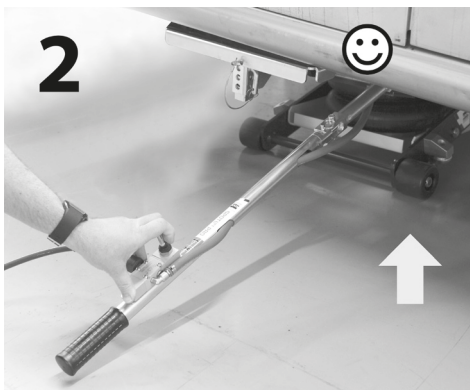
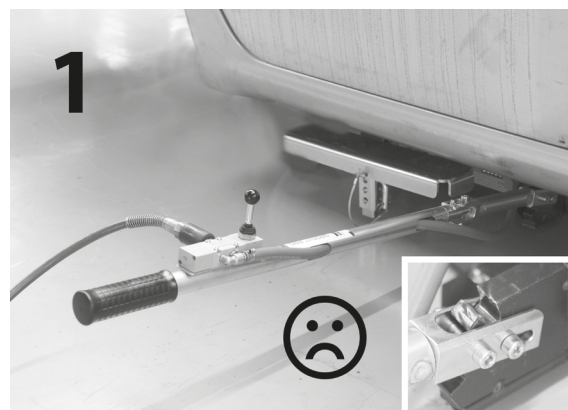
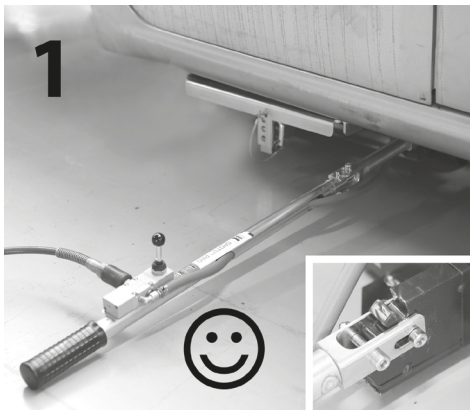
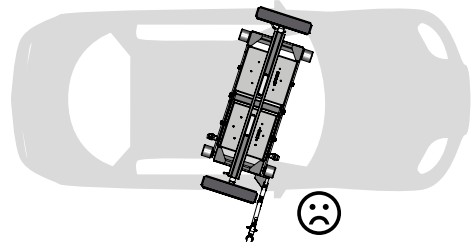
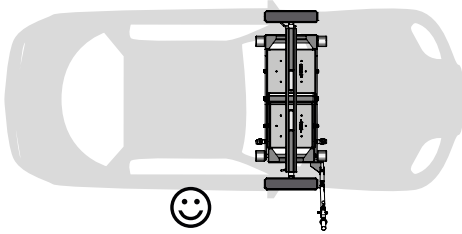
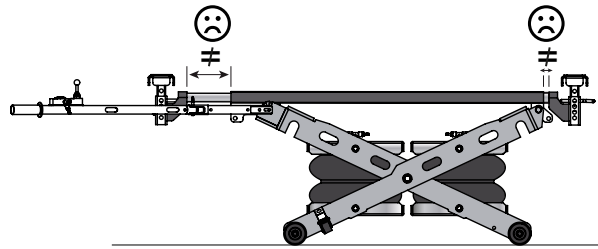
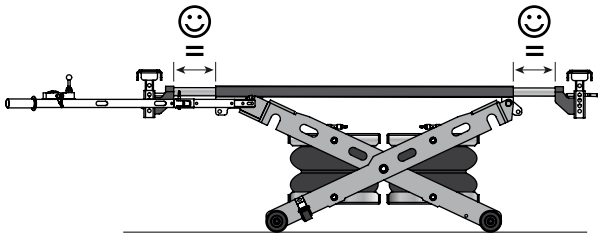

GYS accepts no responsibility in case of damage caused if the operator does not follow the GYS recommendations.

2/ POSITION

Once the operation is done and before starting your work on the vehicle, make sure you have checked the stability of the vehicle on the SPOT LIFT PRO.

3/ LOWERING THE PRODUCT

Take the safety links off.

To get the product down, push down. Every time, the joystick comes back to its initial position in order to make sure that all the operations are intentional.



Before lowering the lift always make sure that no electric cable or objects can be possibly be caught in the scissors.

SAFETY MEASURE

- The SPOT LIFT PRO must be used by trained and authorized people. Moreover, they must have read this user manual. It must be read carefully before using the SPOT LIFT PRO. It is forbidden to lift people with this product.
- Check the load, especially when it is going up, while ensuring there is no anomaly. If any problem happens, the SPOT LIFT PRO must go down as soon as possible and place the vehicle correctly.
- Clean the vehicle supporting surface,
- This product is a lifting tool only. After lifting the vehicle, it must be supported by safety links.
- Do not put pads on an area next to airbags sensors.
- Do not put pads on an area with plastic surface.
- The tool is equipped with a safety valve which opens itself when the pressure inside the air chambers is too high (above 9 bar)
- Check that the input pressure is between 6 and 9 bar. Make sure that the input pressure does not exceed 10 bar.
- Systematically lower the load down to the ground if leaving the device for a long period of time.
- The vehicle weight must not exceed 2500 kg.
- The only power supply for the SPOT LIFT PRO is compressed air. Consequently, causes for potential failures are very low.
- The product must not be used in a potential explosive atmosphere and it is not recommended to work near a heat source (risk of explosion of the air chambers).
- It is forbidden to use the product on a boat/ship (stability problem).
- It is forbidden to use spare parts which have not been certified by GYS.
- Do not lift other loads which are not recommended in the use of the SPOT LIFT PRO.
- If you have any doubt about the resistance of the car body (rust) - Do not lift the vehicle.
- Do not use it in case of important dampness. This product must not be submerged. The infiltration of water inside the product may damage the pneumatic circuit.
- You must not make any change on the product.
- Do not use the product if people are inside the vehicle or leaned on it.
- Do not move or shake the load whilst in position on the SPOT LIFT PRO.

CONTROLS AND MAINTENANCE

The SPOT LIFT PRO does not require any special maintenance. A simple periodic visual control is recommended in order to prevent any breakdown or failure during use. If a check up is needed, it must be done with no-load.

Grease scissor seals on a regular basis.

Check regularly that airchambers are not damaged. If so, you will need to replace them.

Clean the SPOT LIFT PRO at least once a week in order to eliminate all the dust and dirt which could alter the function of the product on the long term. Use auto cleaning cloths. Do not use any water nor flammable or corrosive liquids.

Repairs must be done only by a qualified person. Spare parts (see p3) are available from GYS.

Any product which looks damaged, is not working properly or with missing items, must be put out of service as soon as possible.

Do not use the product if some parts are broken, bent or damaged.

TROUBLESHOOTING

The chart below indicates the issues that can be observed during the use of the product. If the problem observed does not appear in the table below, stop using the product and call immediately your distributor in order to know the procedure to follow.

TROUBLESHOOTING	CAUSES	REMEDIES
The joystick is activated but the product does not lift up.	Excessive load	Check vehicle's weight and follow manufacturer instructions.
	Insufficient air pressure for the load.	Check that the air input is between 6 and 9 bar.
Make sure the air pipe is not tangled.		
Air leaks during the lifting.	Security valve faulty	Change safety valve
	Air pressure too important	Adjust air pressure (9 bar max)
The product goes down by itself when the joystick is on its initial position.	Check that airchambers are not breached.	Change airchambers.
	Leak inside the pneumatic circuit	Check the air circuit, connexions and pneumatic command.
The products stops while doing down.	There are obstacles between scissors of the machine.	Remove the obstacle.

TECHNICAL FEATURES

Maximum vehicle load	2500 kg
Maximum lifting height	60 cm
Maximum height, when in lowest position	14 cm
Product width	60 cm
Product length	140 cm
Weight with accessories	120 kg
Recommended air pressure	8 bar
Minimum air pressure	6 bar
Maximum air pressure	9 bar
Minimum compressor flow rate	200 litres/ min

PNEUMATIC CIRCUIT

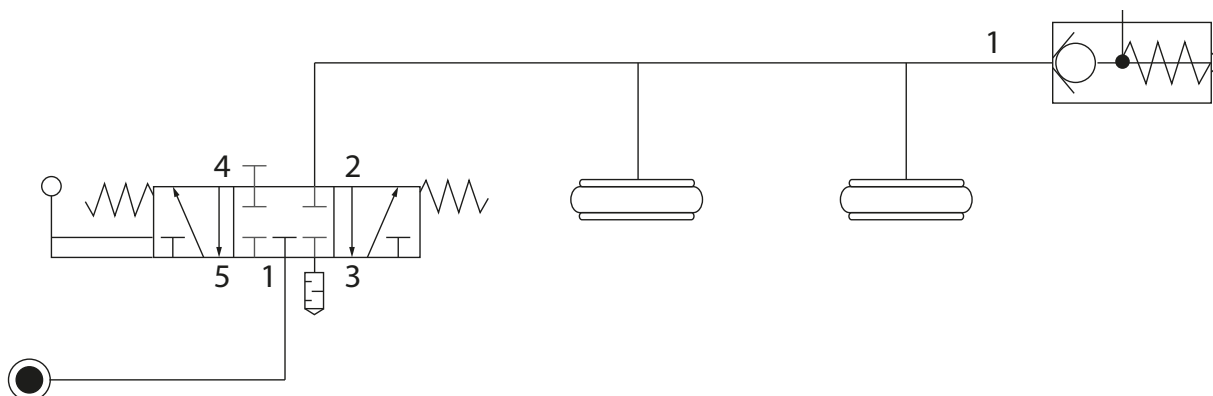

Gerät zum ersten Mal benutzen und bewahren Sie sie sorgfältig auf.

BESCHREIBUNG

Wir freuen uns, dass Sie sich für ein Markengerät der Firma GYS entschieden haben, und danken Ihnen für das entgegengebrachte Vertrauen. Um das Gerät optimal nutzen zu können, lesen Sie bitte die Betriebsanleitung sorgfältig durch. Der SPOT LIFT PRO ist eine Hebebühne in Scherenkonstruktion, die mittels zweier Luftkissen betrieben wird. Die Hebebühne ist für den Werkstatteinsatz bei Wartungsarbeiten und Fahrzeugreparaturen konzipiert und dient zum Heben von der Front- und Rückseite der Fahrzeuge. Die gehobene Last darf die maximale Gesamtmasse von 2,5 Tonnen nicht überschreiten.

VERWENDUNGSZWECK

Die Hebebühne dient zur Reparatur von Fahrzeugen, sie wurde nicht für das Heben von Personen konzipiert. Der SPOT LIFT PRO ist nur zum Einsatz innerhalb überdachter oder geschlossener Arbeitsumgebungen geeignet und vor Regen, Feuchtigkeit, Wind, usw. zu schützen. Das Gewicht der Hebebühne und die maximal zulässige Gesamtmasse des Fahrzeuges sind dieser Betriebsanleitung zu entnehmen. Diese Hebebühne ist nicht für die Durchführung von Arbeiten unter dem Fahrzeug geeignet. Bei Nichtbeachtung des Verwendungszweckes bestehen hohe Risiken für den Anwender und dies erfolgt unter seiner vollen und alleinigen Verantwortung. Der Anwender soll diese Hebebühne laut dem Verwendungszweck benutzen und die Vorschriften des Herstellers einhalten. Die allgemein gültigen Sicherheits- und Risikoverhütungsstandards sind ein zu halten.



Der Hersteller GYS übernimmt keine Haftung für Schäden an Personen und Gegenständen, die wegen einer unsachgemäßen, ungeeigneten und gefährlichen Benutzung des SPOT LIFT PRO entstanden sind.

MONTAGE UND VERBINDUNGEN

Der SPOT LIFT PRO ist eine mobile Hebebühne und sollte nur auf wettergeschützten Flächen benutzt werden. Die Fläche soll flach, eben und Gesamtlast tragfähig sein. Benutzung und Transport auf unebenen nicht tragfähigem Untergrund sind verboten.



Die beschriebenen Arbeitsschritte sollen von ausgebildeten und berechtigten Anwendern durchgeführt werden. Bevor Sie mit der Montage beginnen, soll ein sauberer und von Hindernissen und Beschränkungen freier Bereich definiert werden. Falls ein Kran benutzt wird, beachten Sie die Sicherheitsstandards, die der Verwendung des Krans entsprechen. Halten Sie sich nie unter schwebender Last auf.

1 - Fixierung des Griffes	2 - Montage des Armes

SICHERHEITSBEREICH

Um optimale Sicherheit zu erreichen, wird empfohlen, den Arbeitsbereich in genügendem Abstand von Gegenständen, Mauern usw. frei zu halten. Bei allen Tätigkeiten wie Heben, Senken und Rangieren müssen Gerät, Last und Umgebung aufmerksam beobachtet werden. Im Arbeitsbereich dürfen sich keine weiteren Personen aufhalten und auch der Anwender sollte sich zur Eigensicherung in entsprechendem Abstand aufhalten.

SCHUTZAUSRÜSTUNG

Der Anwender soll gemäß Arbeitrisikoverhütungsstandards ausgerüstet sein und alle notwendigen Sicherheitsmaßnahmen ergreifen. Während der Arbeiten sollte der Anwender seine eigene Sicherheit aber auch die dritter Personen oder von Objekten in der Nähe beachten. Alle Empfehlungen die Inhalt der Betriebsanleitung sind sollen beachtet werden.

INBETRIEBNAHME

Nachdem Sie die Hebebühne ausgepackt, montiert und auf dem Boden positioniert haben, führen Sie einen Test durch, um sicherzustellen, dass sie richtig funktioniert. Die Bedieneinheit ist auf dem Gelenkarm fixiert.

Inbetriebnahme und Kontrolle (Test)

- Verschrauben Sie den Druckluftanschluss (im Lieferumfang) mit der Bedieneinheit und verbinden Sie ihn mit der Druckluftversorgung.
- Prüfen Sie, ob der Druck für den Betrieb ausreichend ist (zwischen 6 und maximal 9 bar).
- Prüfen Sie die Druckluftversorgung auf Undichtigkeiten.

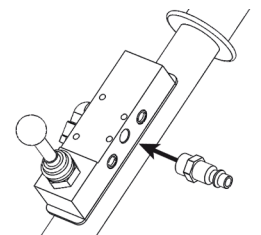

KONTROLLE DES HEBENS:

Nach den Kontrollen (s. oben), betätigen Sie kontinuierlich den Hebelschalter nach oben bis die maximale Höhe erreicht ist. Danach springt der Hebelschalter wieder in seine Ausgangsstellung zurück.

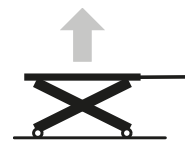

KONTROLLE DES SENKENS:

Vor dem Absenken prüfen Sie, ob sich kein Gegenstand unter dem SPOT LIFT PRO befindet.

Zum Absenken, schieben Sie den Hebelschalter kontinuierlich nach unten. Der SPOT LIFT PRO senkt bis zum Minimum.

Wenn diese 2 Schritte Heben/Senken richtig erfolgt sind, ist die Anlage betriebsbereit.

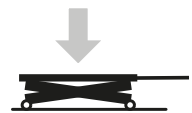

ANWENDUNGSANLEITUNGEN

1/ HEBEN

WARNUNG: Bevor Sie das Fahrzeug anheben, stellen Sie sicher, dass die Feststellbremse gelöst ist, das Getriebe sich in Neutralstellung befindet und der Reifendruck für das Gleichgewicht des Fahrzeuges ausreichend ist.

Rangieren Sie den SPOT LIFT PRO mittig zentriert unter das Fahrzeug. Justieren Sie die Arme in Höhe und Breite so aus, das die Gummiauflagen korrekt unter den Fahrzeugauflagepunkten positioniert sind. Die Höhe der Auflagen ist einstellbar. Nachdem Sie die Anlage richtig positioniert haben, führen Sie den Hebevorgang durch:

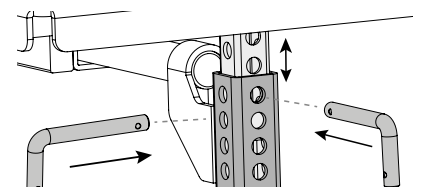

- Stellen Sie sicher, dass keine Person oder Gegenstände im Sicherheitsbereich stehen/liegen.
- Drücken Sie den Hebelschalter gleichmäßig nach oben bis die gewünschte Höhe erreicht ist.
- Sichern Sie das angehobene Fahrzeug sofort mit mindestens zwei Stützböcken ab (dabei nicht unter dem Fahrzeug stehen).

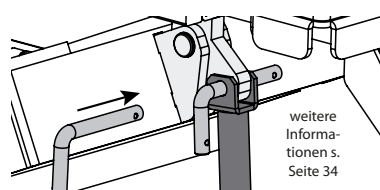
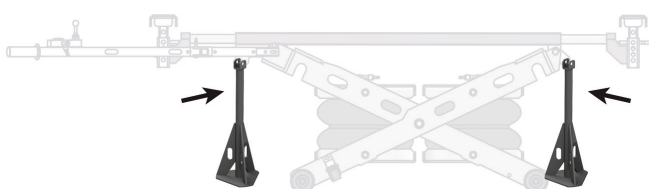

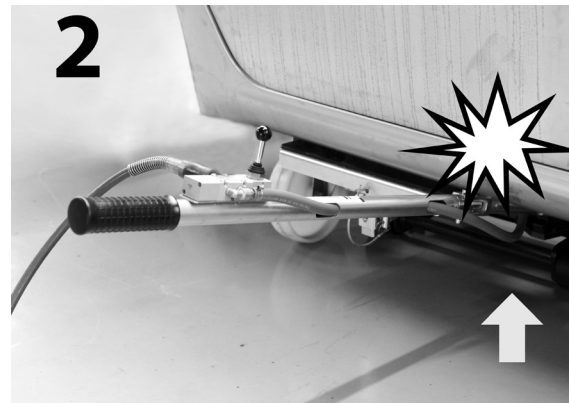
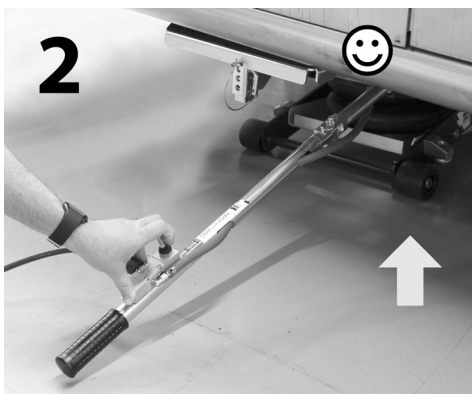
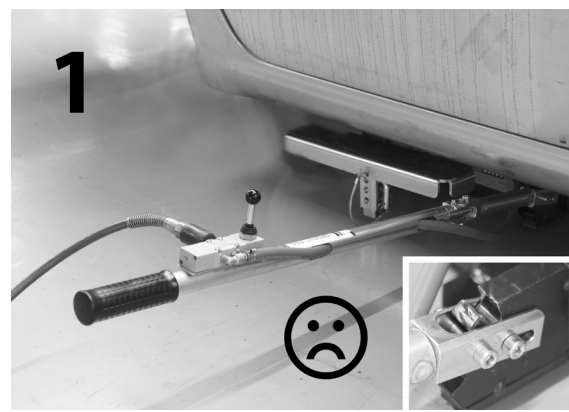
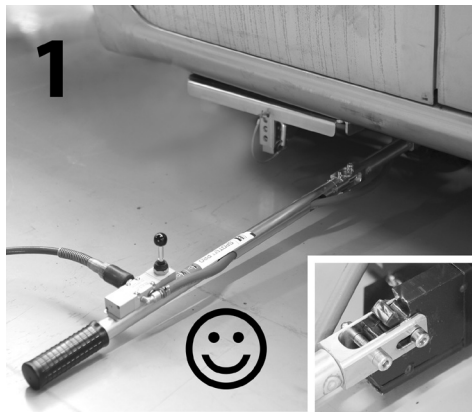
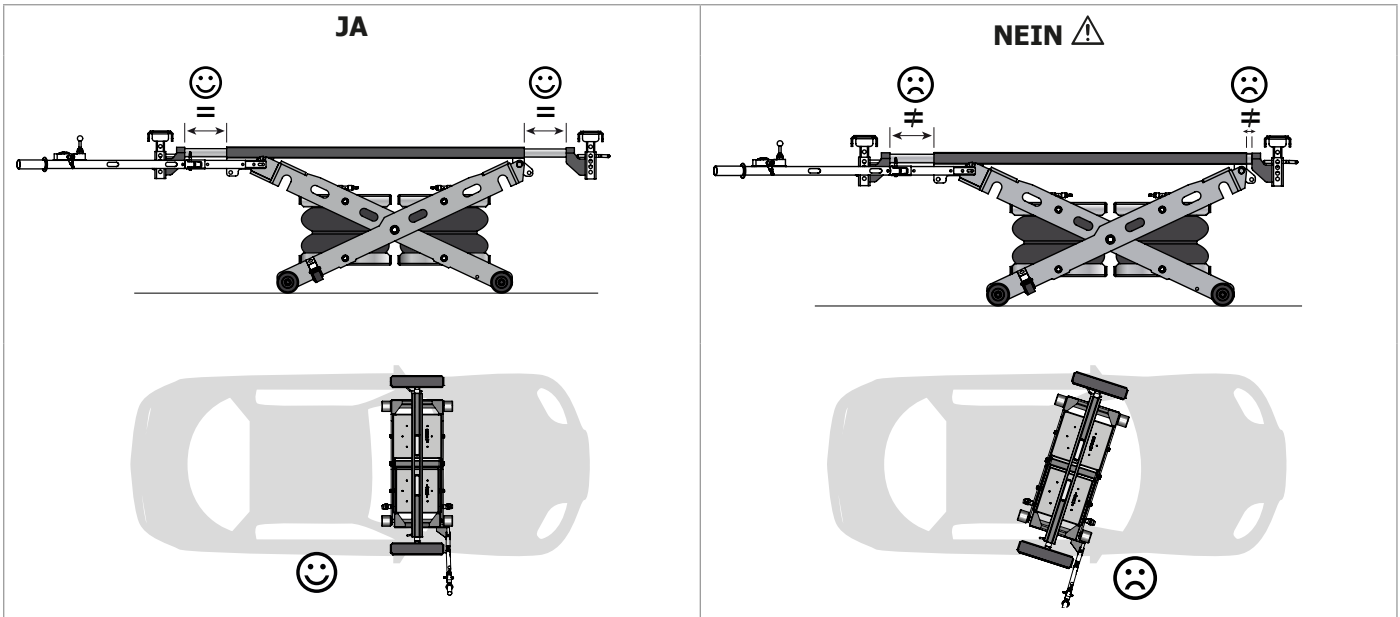

GYS übernimmt keine zivilrechtliche und strafrechtliche Haftung bei Personenschäden, wenn der Anwender die Empfehlungen (s. oben) nicht beachtet.

2/ ARBEITSSTELLUNG

Vor Beginn der Arbeiten am Fahrzeug ist der sichere Stand und die Stabilität der Fahrzeug/Spot Lift Pro Kombination zu prüfen.

3/ SENKEN

Nach dem Entfernen der Stützböcke kann die Hebebühne durch nach unten drücken des Hebelschalters abgesenkt werden. Der Hebel springt bei Nichtbetätigung immer in seine Ausgangsstellung zurück. Dadurch ist sichergestellt, dass alle Manöver des Anwenders bewusst sind.



Bevor Sie den SPOT LIFT PRO absenken, wird empfohlen zu prüfen, ob kein Stromkabel oder Gegenstände zwischen den Scheren liegen.

SICHERHEITSMASSNAHMEN

- Der SPOT LIFT soll nur von ausgebildeten, berechtigten und von dieser Betriebsanleitung in Kenntnis gesetzten Personen benutzt werden. Diese Betriebsanleitung soll aufmerksam gelesen werden, bevor der SPOT LIFT PRO benutzt wird.
Das Heben von Personen ist verboten.
- Überwachen Sie immer das Fahrzeug, insbesondere beim Heben und Senken. Beachten Sie dass das Anheben ohne Fehler erfolgt und senken die Bühne bei sich abzeichnenden Problemen wieder ab um das Fahrzeug korrekt positionieren zu können.
- Reinigen Sie die Auflageflächen und entfernen Sie alle Fett- und Ölflecke, die das Abrutschen des Fahrzeuges verursachen könnten.
- Diese Anlage ist nur eine Hebebühne. Unmittelbar nach dem Heben muss das Fahrzeug mit Stützböcken gesichert werden.
- Platzieren Sie die Auflagen des Spot Lift Pro nicht in der Nähe von Airbag-Auslösesensoren oder unter nicht tragfähigen Kunststoffteilen.
- Die Hebebühne ist mit einem Sicherheitsventil ausgestattet, das öffnet, wenn der Druck in den Bälgen über 9 bar steigt.
- Stellen Sie sicher, dass der angeschlossene Luftdruck zwischen 6 und maximal 9 bar liegt. Überschreiten Sie keinesfalls einen Fülldruck von mehr als 10 bar.
- Nach Beendigung der Arbeiten sollte der SPOT LIFT PRO zur Schonung des Luftsystems abgesenkt und somit entlastet werden.
- Die maximale Gesamtmasse des Fahrzeuges darf 2500 kg nicht überschreiten.
- Die einzige Energiequelle des SPOT LIFT PRO ist Druckluft. Deswegen sind die Fehlerquellen auf ein Minimum reduziert.
- Die Hebebühne darf nicht in einem explosionsgefährdeten Bereich benutzt werden, es ist nicht empfehlenswert in der Nähe von Wärmequellen zu arbeiten (Explosionsgefahr der Luftbälge).
- Die Hebebühne darf nicht auf einem Schiff benutzt werden.
- Es ist verboten, andere Ersatzteile als die vom GYS Lieferumfang zu benutzen.
- Heben Sie keine andere Lasten als die im "Verwendungszweck" des SPOT LIFT PRO vorgesehen.
- Bei Zweifeln über die Festigkeit der Fahrzeugstruktur (Rost) - Das Fahrzeug nicht heben.
- Benutzen Sie die Hebebühne nicht bei zu hoher Umgebungsfeuchtigkeit. Die Hebebühne darf auf keinen Fall nicht ins Wasser eingetaucht werden.
Das Eindringen vom Wasser innerhalb die Hebebühne könnte das pneumatische System beschädigen.
- Ändern Sie die Hebebühne nicht um.
- Benutzen Sie die Hebebühne nicht, wenn Passagiere im Fahrzeug sind oder gegen dem sich stützen.
- Bewegen und erschüttern Sie die Last nicht, wenn sie auf dem SPOT LIFT PRO liegt.

STEUERUNG UND WARTUNG

Überprüfen Sie den SPOT LIFT PRO regelmäßig, um Störungen im Gebrauch zu vermeiden. Alle Kontrollen sollen ohne Last erfolgen.

Fetten Sie die Fugen der Scheren regelmäßig ein.

Prüfen Sie regelmäßig Schläuche und Luftbälge auf Verschleiss oder Beschädigung und tauschen Sie diese gegebenenfalls aus.

Den SPOT LIFT PRO mindestens einmal pro Woche reinigen, um Verschmutzungen, die die ordnungsgemäße Funktion langfristig beeinflussen können, zu entfernen. Kein Wasser oder brennbare, korrosive Flüssigkeiten benutzen.

Die Reparaturen müssen durch qualifiziertes Personal durchgeführt werden. Die Ersatzteile (s. Seite 3) sind beim Hersteller GYS erhältlich.

Falls eine Hebebühne beschädigt ist, nicht normal funktioniert oder Teile defekt sind, muss diese umgehend außer Betrieb genommen werden.

Bitte die Hebebühne nicht benutzen, wenn Sie merken, dass Teile gebrochen, verbogen, gerissen oder beschädigt sind.

BETRIEBSSTÖRUNG, URSACHEN, ABHILFEN

Die nachfolgende Tabelle zeigt die Fehler, die bei der Benutzung des SPOT LIFT PRO beobachtet werden können. Sollte es zu einer Störung kommen, die nicht in der Tabelle aufgeführt ist, kontaktieren Sie umgehend Ihren Händler.

BETRIEBSSTÖRUNG	URSACHEN	ABHILFEN
Der Hebelschalter ist aktiviert aber die Hebebühne hebt sich nicht.	Überlastung	Die maximale Gesamtmasse des Fahrzeuges prüfen und die Empfehlungen vom Hersteller beachten.
	Unzureichender Luftdruck für die Last	Prüfen, ob die Luftzufuhr zwischen 6 und max. 9 bar liegt.
Druckluftleitung auf Blockierung prüfen		
Luftleckage beim Heben	Fehlerhaftes Sicherheitsventil	Das Sicherheitsventil ersetzen.
	Zu hoher Luftdruck	Den Luftdruck anpassen (9 bar max)
Die Hebebühne senkt sich von selbst bei nicht betätigtem Hebelschalter.	Luftbälge auf Undichtigkeit prüfen	Luftbälge ersetzen.
	Leckage in der Druckluftversorgung	Die Luftleitung, die Verbindungen und die Druckluftsteuerung prüfen.
Beim Senken stoppt die Hebebühne.	Ein Hindernis liegt zwischen den Scheren der Anlage.	Das Hindernis entfernen.

HERSTELLERGARANTIE

Die Garantieleistung des Herstellers erfolgt ausschließlich bei Fabrikations- oder Materialfehlern, die binnen 12 Monaten nach Kauf angezeigt werden (Nachweis Kaufbeleg). Nach Anerkenntnis des Garantieanspruchs durch den Hersteller bzw. seines Beauftragten erfolgen eine für den Käufer kostenlose Reparatur und ein kostenloser Ersatz von Ersatzteilen. Der Garantiezeitraum bleibt aufgrund erfolgter Garantieleistungen unverändert.

Ausschluss:

Die Garantieleistung erfolgt nicht bei Defekten, die durch unsachgemäßen Gebrauch, Sturz oder harte Stöße sowie durch nicht autorisierte Reparaturen oder durch Transportschäden, die infolge des Einsendens zur Reparatur, hervorgerufen worden sind. Keine Garantie wird für Verschleißteile (z. B. Kabel, Klemmen, etc.) sowie bei Gebrauchsspuren übernommen.

Das betreffende Gerät bitte immer mit Kaufbeleg und kurzer Fehlerbeschreibung ausschließlich über den Fachhandel einschicken.

Die Reparatur erfolgt erst nach Erhalt einer schriftlichen Akzeptanz (Unterschrift) des zuvor vorgelegten Kostenvorschlags durch den Besteller. Im Fall einer Garantieleistung trägt GYS ausschließlich die Kosten für den Rückversand an den Fachhändler.

Kontakt KD:

GYS GmbH

Professor-Wieler-Straße 11

52070 Aachen

Tel: +49-241-189-23-71-21 - Fax: +49-241-189-23-71-8

TECHNISCHE DATEN

Maximale Gesamtmasse des Fahrzeuges	2500 kg
Maximale Hubhöhe	60 cm
Maximale Höhe - nicht angehoben	14 cm
Breite des Produktes	60 cm
Länge des Produktes	140 cm
Gewicht inkl. Zubehör	120 kg
Empfohlener Luftdruck	8 bar
Maximaler Luftdruck	9 bar
Minimaler Luftdruck	6 bar
Empfohlener min. Luftleistung	200 Liter/min.

DRUCKLUFTVERSORGUNG

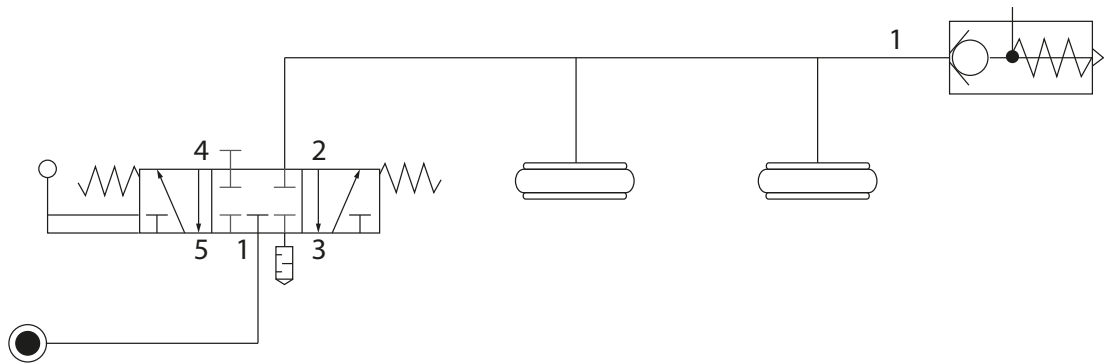

Este manual de uso contiene indicaciones sobre el funcionamiento de su aparato y las precauciones que debe tomar para su seguridad. Léalo atentamente antes de usar el producto y consérvelo para cualquier consulta futura.

DESCRIPCIÓN

¡Gracias por su elección! Para sacar el máximo provecho de su equipo, lea con atención lo siguiente: El Spot Lift Pro es una herramienta de elevación fabricado con una estructura de tijera y dos cámaras inflables de aire. Este equipamiento está destinado para garajes especializados en carrocería para elevar la parte delantera o trasera de los vehículos. La parte elevada debe tener un peso inferior o igual a la carga máxima, 2,5T.

FINALIDAD DE USO

Esta herramienta está destinada para la reparación de vehículos: No ha estado diseñado para elevar personas. El Spot Lift Pro se debe usar en el interior de un local de trabajo protegido contra la intemperie (lluvia, humedad, viento, etc). El peso de la estructura y el peso máximo del vehículo que se va a elevar están indicados en este manual. Esta herramienta no ha sido diseñada para que el operador realice operaciones debajo del vehículo. La falta de consideración de esta finalidad de uso puede suponer riesgos graves para el usuario bajo su entera y única responsabilidad. El usuario debe servirse de esta herramienta conforme a su finalidad de uso y debe respetar todas las indicaciones del fabricante. El usuario debe respetar las normas de seguridad y de precaución de riesgos en los lugares de trabajo.



El fabricante, GYS, no asume responsabilidad alguna de los daños provocados a personas u objetos en caso de un uso incorrecto, no apto y peligroso del Spot Lift Pro.

INSTALACIÓN Y CONEXIONES

El Spot Lift Pro es una herramienta de elevación transportable y se debe utilizar en una superficie alejada de la intemperie. Se debe utilizar sobre una superficie plana, perfectamente nivelada y capaz de soportar la carga. El uso y el transporte sobre una superficie rugosa o similar que impida el buen funcionamiento está prohibido.



Las operaciones descritas se deben efectuar por operadores expertos y responsables. Antes de comenzar la instalación, se debe delimitar una zona limpia y libre de obstáculos e impedimentos. En caso de uso de grúa, respete las normas de seguridad correspondientes a la manipulación de grúa. No se ponga, en ningún caso, bajo la grúa durante las maniobras.

1 - Fijación del mango	2 - Montaje del brazo

ESPACIO DE SEGURIDAD

Para una seguridad óptima, se recomienda situarlo en una zona a distancia de objetos y muros. El operador debe efectuar con mucha atención todas las maniobras de subida, bajada y estacionamiento. En la zona donde está situado no debe haber nadie. Para garantizar la seguridad del operador, el dispositivo de mando se debe situar a una distancia que permita una vía de escape del operador en caso de urgencia.

PROTECCIÓN INDIVIDUAL

El operador deberá estar equipado conforme a las normas de prevención de riesgos laborales y debe adoptar todas las medidas necesarias para mantener la seguridad. Durante las maniobras, el operador debe mantener precaución a su propia seguridad y a la de las personas y objetos de alrededor. Debe tener en cuenta todas las recomendaciones descritas en este manual.

PUESTA EN MARCHA

Una vez que la herramienta se haya sacado de su embalaje, se haya ensamblado y situado en el suelo, efectúe un intento para comprobar el buen funcionamiento general. El dispositivo de mando está fijado a la palanca de guía.

Puesta en marcha y comprobación (intento)

- Enrosque el embudo de conexión de aire comprimido del dispositivo de mando y conéctela al circuito de aire comprimido.
- Compruebe que la presión necesaria para su funcionamiento es correcta (entre 6 y 9 bar).
- Controle que no haya fugas de aire en el circuito.

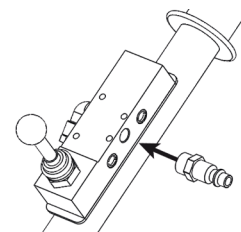

COMPROBACIÓN DE LA SUBIDA:

- Tras las comprobaciones mencionadas, empuje la manivela hacia arriba de forma continua para hacer que el Spot Lift Pro se eleve. - Una vez que se haya alcanzado la altura máxima, deje de apoyar sobre la manivela para que esta vuelva a posición inicial.

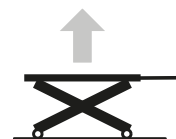

COMPROBACIÓN DEL DESCENSO :

Antes de realizar esta operación, compruebe que no haya ningún objeto bajo el Spot Lift Pro.

Para efectuar el descenso, tire de la manivela hacia abajo de forma continua. El Spot Lift Pro descenderá hasta su nivel más bajo.

Si se han efectuado estas dos pruebas satisfactoriamente, la herramienta está lista para ser utilizada.

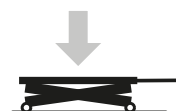

INSTRUCCIONES DE USO

1/ OPERACION DE LA SUBIDA

Atención: Antes de elevar un vehículo, asegúrese de que el freno de mano está aflojado, que el vehículo está en punto muerto y que la presión de los neumáticos es suficiente para mantener el vehículo en equilibrio.

Rangieren Sie den SPOT LIFT PRO mittig zentriert unter das Fahrzeug. Justieren Sie die Arme in Höhe und Breite so aus, dass die Gummiauflagen korrekt unter den Fahrzeugauflagepunkten positioniert sind. Die Höhe der Auflagen ist einstellbar. Nachdem Sie die Anlage richtig positioniert haben, führen Sie den Hebevorgang durch:

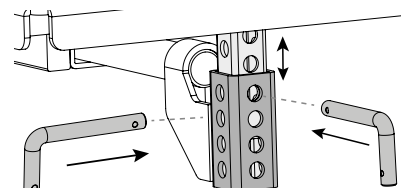

- Compruebe que no haya nadie ni nada en la zona de seguridad.
- Empuje la manivela hacia arriba de forma continua.
- Una vez que se haya alcanzado la altura deseada, deje de apoyar sobre la manivela, el SPOT LIFT PRO deja de elevarse.
- Ponga inmediatamente después las dos borriquetas de seguridad para apoyar el vehículo. (no se ponga debajo del vehículo para ponerlas)

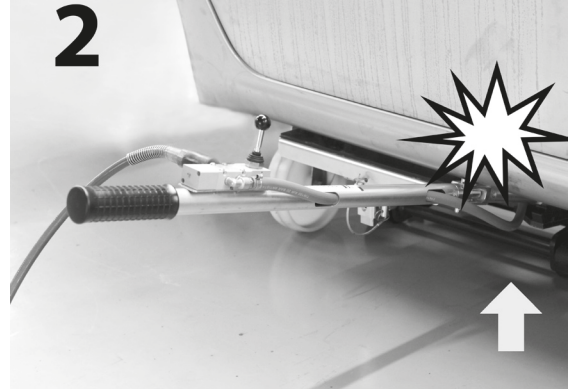
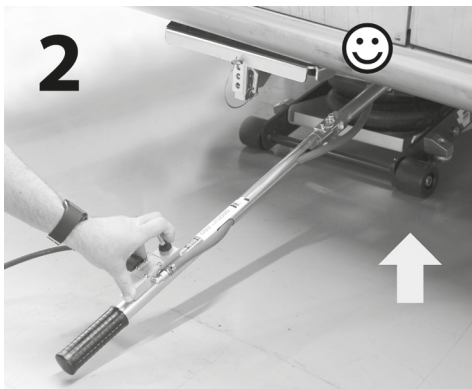
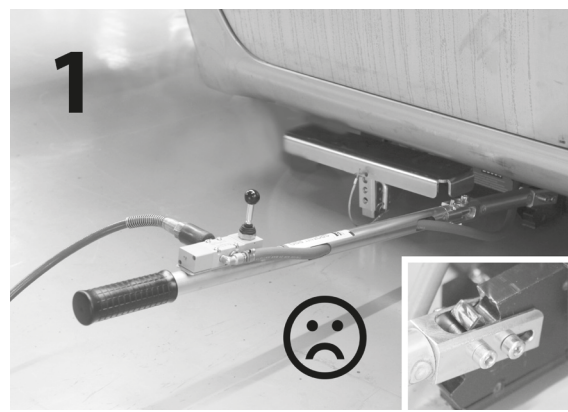
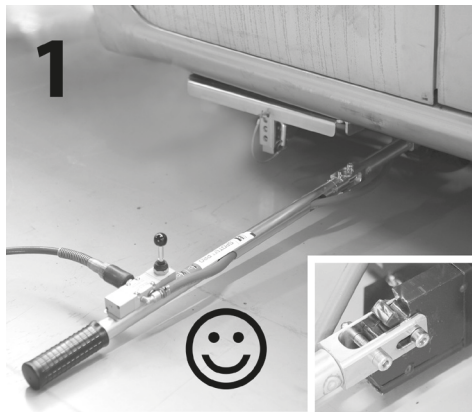
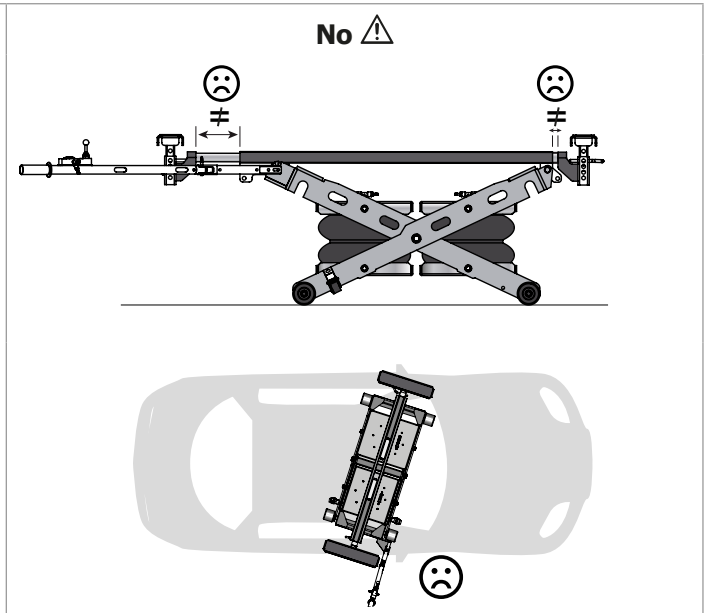
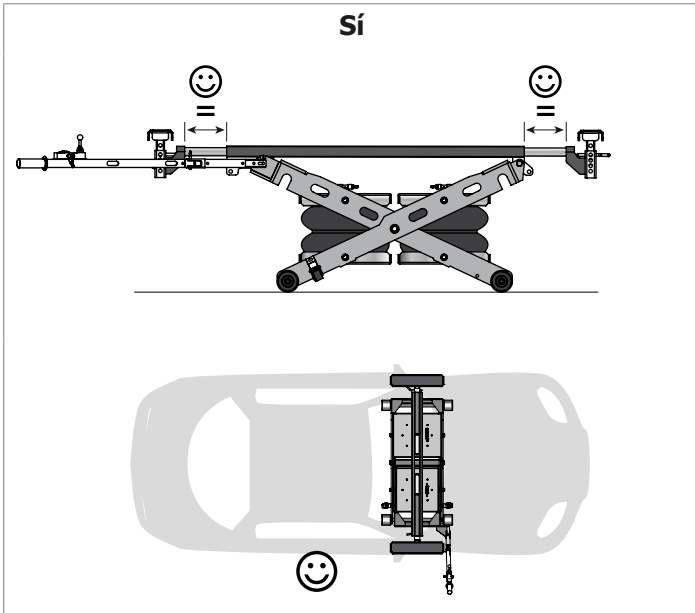
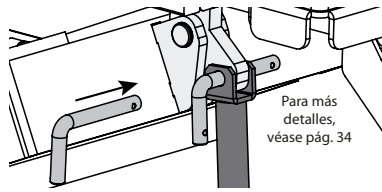
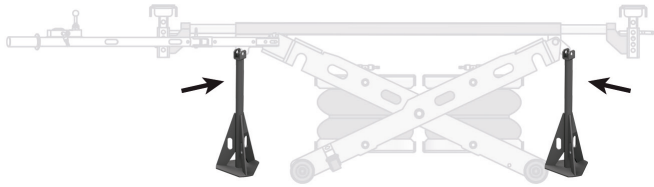

GYS no asumirá ninguna responsabilidad civil ni penal en caso de daños causados a personas si el operador no respeta las recomendaciones mencionadas en este manual.

2/ POSICIÓN DE TRABAJO

Una vez que la operación de subida ha acabado y antes de comenzar a trabajar sobre el vehículo, hay que controlar la estabilidad total del vehículo sobre el Spot Lift Pro.

3/ DESCENSO

Retire las borriquetas de seguridad.

Para realizar la maniobra de descenso, tire de la manivela hacia abajo. La manivela vuelve siempre a su posición inicial cuando el operador no tira de ella, para asegurar que todas las maniobras del operador sean voluntarias.



Antes de proceder al descenso del Spot Lift Pro, se aconseja comprobar que no haya algún cable eléctrico u objeto entre las tijeras.

MEDIDA DE SEGURIDAD

- El SPOT LIFT PRO debe utilizarse por personas formadas correctamente, autorizadas y que hayan tomado conciencia de este manual. Este debe leerse atentamente antes de todo uso del Spot Lift Pro. Está prohibido elevar personas con esta herramienta.
- Compruebe siempre la carga, particularmente en fase de subida, asegurándose de que la maniobra se ejecuta sin anomalías. En caso de problema, descienda en seguida el Spot Lift Pro y posicione correctamente el vehículo.
- Limpie correctamente la superficie de apoyo del vehículo, quite todas las manchas de grasa y aceites que puedan hacer que se resbale.
- Esta máquina es solamente una herramienta de elevado. Inmediatamente después del elevado, el vehículo debe sostenerse con borriquetas de seguridad.
- No ponga los soportes en una zona cercana a los sensores de airbag o sobre una zona con decoración plástica.
- No ponga los soportes en una zona con decoración plástica.
- La herramienta está equipada con una solapa de seguridad que se abre si la presión de las cámaras de aire es excesiva (por encima de 9 bar)
- Compruebe que la presión de aire de entrada en el circuito está entre 6 y 9 bar. No exceda una presión de inflado de +10 bar.
- Al final de la jornada laboral, descienda el vehículo para evitar que el Spot Lift Pro esté cargado durante un periodo largo.
- El peso máximo del vehículo no debe exceder 2500 kg.
- La sola y única fuente de energía del Spot Lift Pro es el aire comprimido. Por consiguiente, las causas de eventuales anomalías se reducen al mínimo.
- No se debe utilizar la herramienta en una atmósfera potencialmente explosiva y no se aconseja trabajar con ella junto a una fuente de calor (riesgo de explosión de las cámaras de aire).
- No se debe utilizar esta herramienta en un barco (problema de estabilidad).
- No se deben utilizar piezas de recambio que no provengan de GYS.
- No eleve cargas superiores a las previstas a las destinadas por el SPOT LIFT PRO.
- En caso de duda sobre la resistencia de la estructura del vehículo (óxido) - No eleve el vehículo.

- No lo utilice en condiciones de humedad demasiado importantes. Esta herramienta no se debe sumergir en ningún caso.

La infiltración de aire en el interior de la herramienta puede dañar el sistema neumático.

- No debe efectuar ninguna modificación de la herramienta.

- No utilice la herramienta si hay pasajeros en el vehículo o si están apoyados en este.

- No desplace ni sacuda la carga cuando esta esté sobre el Spot Lift Pro.

CONTROL Y MANTENIMIENTO

El Spot Lift Pro no requiere un mantenimiento especial. Se recomienda un simple control visual periódico para prevenir cualquier fallo eventual durante su uso. Todos los controles se deben hacer sin carga.

Engrase las juntas de las tijeras de forma periódica.

Compruebe periódicamente que las cámaras de aire no están agrietadas o dañadas. Reemplácelas si lo estuvieran.

Limpie el Spot Lift Pro al menos una vez por semana para eliminar el polvo y la suciedad que podrían degradar el buen funcionamiento del producto a largo término. Utilice trapos de usar y tirar. No utilice agua ni líquidos inflamables o corrosivos.

Las reparaciones debe efectuarlas una persona cualificada. El fabricante GYS pone a disposición las piezas de recambio (véase pág. 3).

No se debe utilizar toda herramienta que esté dañada, que no funcione correctamente o que le falten piezas.

No la utilice si hay piezas rotas, plegadas, con fisuras o dañadas.

ANOMALÍAS, CAUSAS Y SOLUCIONES

La siguiente tabla indica las anomalías que se pueden observar cuando se utiliza esta herramienta. Si el problema que se ha encontrado no figura en esta tabla, no utilice el producto y contacte inmediatamente a su distribuidor para conocer qué debe hacer.

Anomalías	Causas	Soluciones
La manivela está accionada pero la máquina no se eleva.	Carga excesiva	Compruebe el peso del vehículo y siga las indicaciones del fabricante.
	Presión de aire insuficiente para la carga.	Compruebe que la entrada de aire esté entre 6 y 9 bar.
		Compruebe que el conducto de aire no está enredado (presencia de nudos).
Fuga de aire durante el elevado	Fallo en la válvula de seguridad	Cambie la válvula de seguridad
	Presión de aire demasiado elevada	Ajuste la presión de aire (9 bar máx.)
La máquina baja sola cuando la manivela está en posición inicial.	Compruebe que las cámaras de aire no estén pinchadas.	Cambie las cámaras de aire.
	Fuga en el circuito neumático	Controle el circuito de aire, las conexiones y el mando neumático
La máquina se para en fase de descenso.	Hay obstáculos entre las tijeras de la máquina.	Retire el obstáculo.

CARACTERÍSTICAS TÉCNICAS

Carga máxima del vehículo	2500 kg
Altura de elevado máxima	60 cm
Altura máx. sin desplegar	14 cm
Anchura del producto	60 cm
Longitud del producto	140 cm
Peso con accesorios	120 kg
Presión de aire recomendada	8 bar
Presión de aire mínima	6 bar
Presión de aire máxima	9 bar
Caudal del compresor mínimo	200 litros / min

CIRCUITO NEUMÁTICO

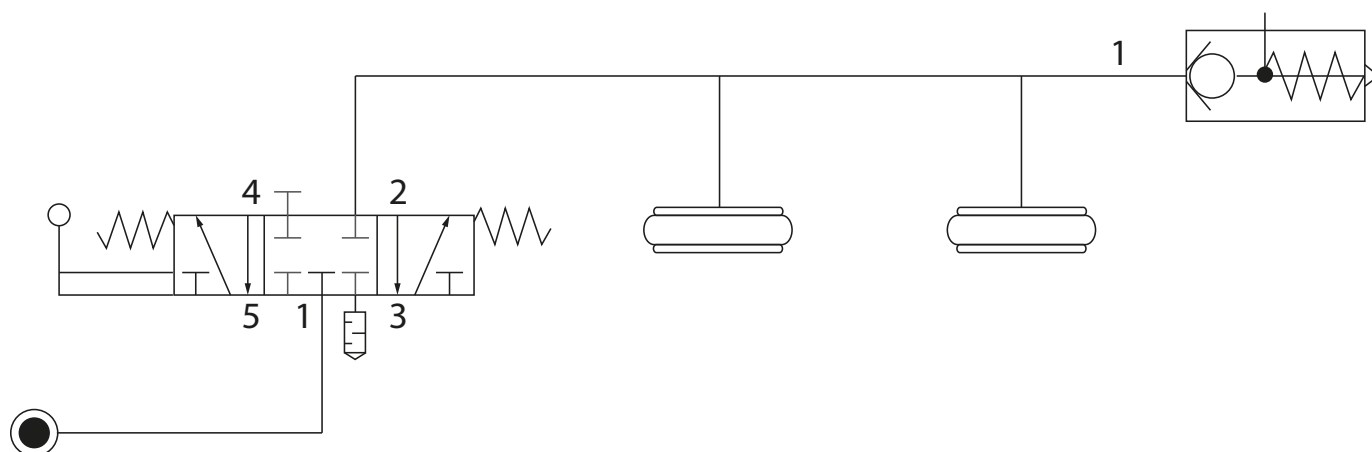

Данная инструкция описывает функционирование вашего аппарата и меры предосторожности в целях обеспечения вашей безопасности. Пожалуйста, прочтите ее перед первым использованием и сохраните, чтобы при надобности перечитать.

ОПИСАНИЕ

Благодарим за ваш выбор! Чтобы полностью использовать возможности аппарата, пожалуйста, внимательно ознакомьтесь с данной инструкцией.

SPOT LIFT PRO – это ножничный подъемник с 2-мя надувными подушками. Этот подъемник предназначен для использования на станциях кузовного ремонта для подъема передней или задней части автомобилей. Вес поднимаемой части автомобиля не должен превышать максимальную грузоподъемность устройства, т.е. 2,5 тонны.

НАЗНАЧЕНИЕ

Данное оборудование предназначено для деятельности, связанной с авторемонтом : оно не предназначено для подъема людей. Подъемник SPOT LIFT PRO должен быть использован в рабочем помещении, защищенным от неблагоприятных погодных условий (дождь, влага, ветер и т.д.). Вес установки и максимальная грузоподъемность указаны в данном руководстве по эксплуатации. Данное устройство не предназначено для того, чтобы оператор мог осуществлять работы под автомобилем. Неосмотрительность касательно назначения использования данной установки может привести к серьезным рискам для пользователя и лежит на его безраздельной и единой ответственности. Пользователь должен использовать данное оборудование по строго назначению и соблюдать все указания производителя. Пользователь должен, помимо прочего, соблюдать нормы безопасности и предупреждения рисков на рабочих местах.



Производитель GYS не несет ответственности относительно ущерба, нанесенного лицам или предметам, из-за неправильного, несоответствующего и опасного использования подъемника SPOT LIFT PRO.

УСТАНОВКА И ПОДКЛЮЧЕНИЕ

SPOT LIFT PRO перемещаемый подъемник и должен быть использован в помещении.

Он должен быть использован на ровной горизонтальной поверхности, способной выдерживать нагрузку. Использование и перемещение по неровной поверхности или поверхности с изъятиями, мешающими правильному функционированию аппарата, запрещены.



Описанные действия должны осуществляться опытными и ответственными специалистами. Перед тем, как начать установку оборудования, определите зону, которая была бы чистой и свободной от препятствий и ограничений. В случае использования подъемного крана соблюдайте правила безопасности при работе с краном. Ни в коем случае не вставляйте под подъемный кран во время операций.

1 - Установка рычага	2 - Сборка шарнирного рукава

ЗОНА БЕЗОПАСНОСТИ

Для обеспечения оптимальной безопасности рекомендуется определить зону, внутри которой будет соблюдено определенное расстояние от стен и других предметов. Все действия опускания, выезда, парковки должны производиться оператором особенно тщательно. В обозначенной зоне никого не должно быть. С целью обеспечения безопасности оператора пульт управления должен находиться на расстоянии, позволяющем оператору быстро удалиться в случае необходимости.

ИНДИВИДУАЛЬНАЯ ЗАЩИТА

Оператор должен быть оснащен средствами индивидуальной защиты в соответствии с нормами предупреждения профессиональных рисков и должен принять все меры, необходимые для поддержания безопасности. Во время операций с подъемником оператор должен обеспечить свою собственную безопасность и безопасность людей и предметов, находящихся поблизости. Он должен принять во внимание все рекомендации, описанные в данном руководстве.

ВКЛЮЧЕНИЕ

После того, как аппарат распакован, смонтирован и установлен на полу, проверьте правильное функционирование аппарата. Пульт управления закреплен на рычаге управления.

Запуск и проверка (контрольный опыт)

- Привинтите насадку подсоединения сжатого воздуха (поставляется в наборе) к пульта управления и подсоедините его к системе сжатого воздуха.
- Проверьте, что давление, необходимое для правильного функционирования, соблюдено (от 6 до 9 бар).
- Проверьте отсутствие утечек воздуха в системе.

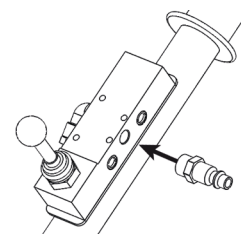

ПРОВЕРКА ПОДЪЕМА :

После завершения вышеперечисленных проверок поднимите рукоятку и удерживайте ее в этом положении для осуществления операции подъема SPOT LIFT PRO. Как только максимальная высота достигнута, отпустите рукоятку с тем, чтобы она вернулась в изначальное положение.

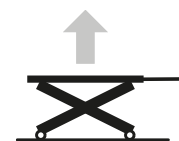

ПРОВЕРКА ОПУСКАНИЯ :

Перед проведением этой операции, убедитесь в отсутствии каких-либо предметов под SPOT LIFT PRO.

Чтобы опустить подъемник, опустите рукоятку и удерживайте ее в этом положении. Подъемник SPOT LIFT PRO опустится до самого низкого уровня.

Если эти 2 операции подъем/опускание прошли удачно, то подъемник готов к использованию.

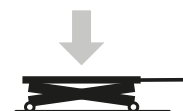

УКАЗАНИЯ ПО ИСПОЛЬЗОВАНИЮ

1/ ПОДЪЕМ

ВНИМАНИЕ : Перед тем, как поднять автомобиль убедитесь в том, что он снят с ручного тормоза, что рычаг коробки передач в нейтральном положении и что давление в шинах достаточное для удержания автомобиля в состоянии равновесия.

Поместите подъемник SPOT LIFT PRO под автомобиль, отцентрировав по ширине автомобиля. Выдвигайте плечи до тех пор, пока резиновые подкладки не достигнут правильного положения в месте для домкрата. Опорные поставки регулируются в высоту. Закрепите их положение с помощью стержня тк, чтобы они были как можно ближе к порогам. Как только подъемник правильно установлен, начните операцию подъема :

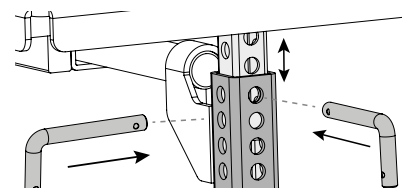

- Убедитесь, что в зоне безопасности нет ни людей ни громоздких предметов.
- Поднимите рукоятку и удерживайте ее в этом положении.
- Как только желаемое положение достигнуто отпустите рычаг и SPOT LIFT PRO остановится.
- Сразу после подъема поместите 2 стойки безопасности, чтобы поддержать автомобиль. (запрещено находиться под автомобилем, чтобы их установить)

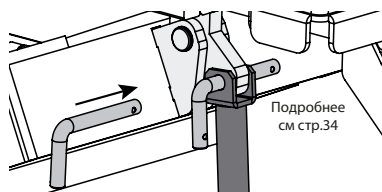
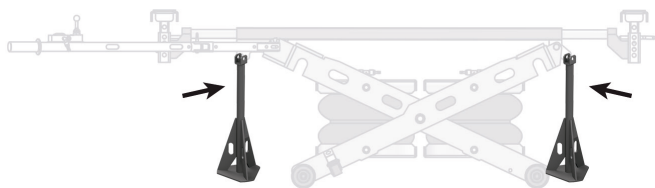

ДА

НЕТ ⚠️

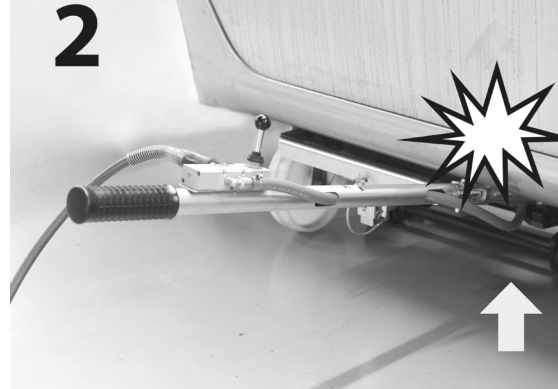
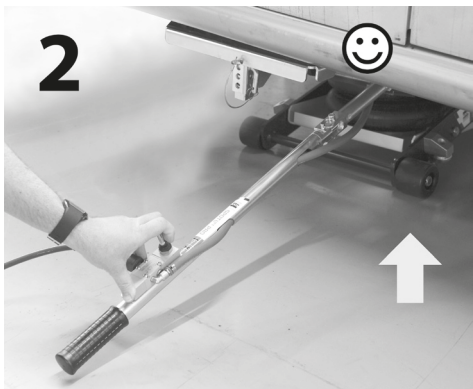
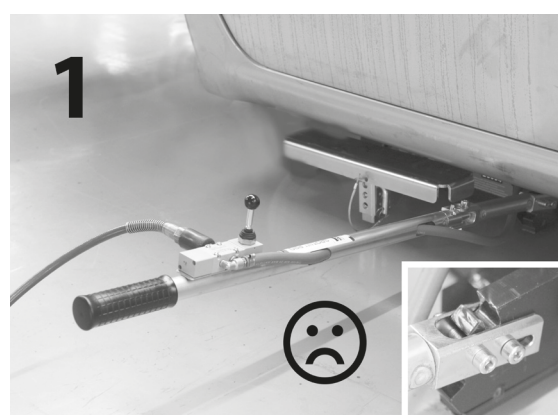
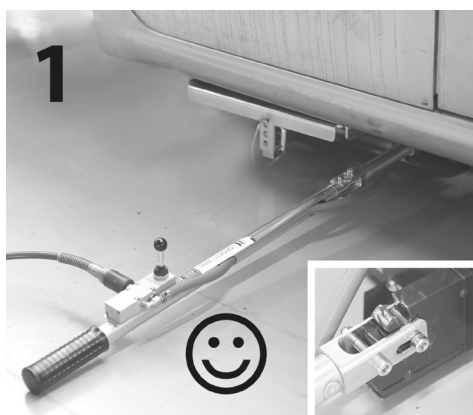
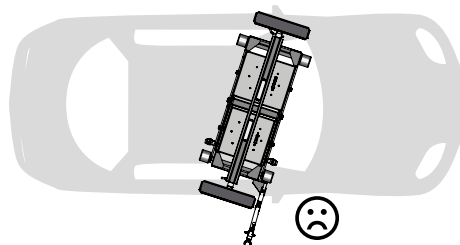
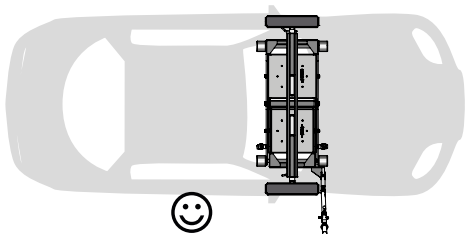
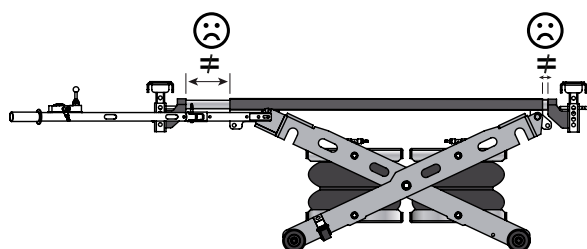
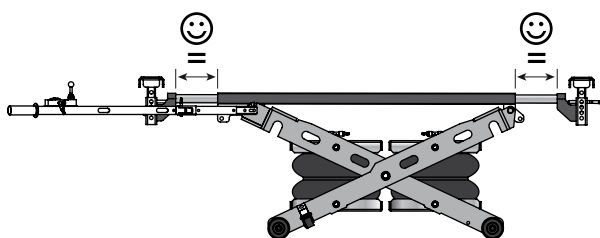

GYS не несет ни гражданскую ни уголовную ответственность в случае нанесения урона людям, если оператор не соблюдает нижеследующих рекомендаций.

2/ РАБОЧЕЕ ПОЛОЖЕНИЕ

После того, как операция подъема закончена, и перед началом работы с автомобилем необходимо убедиться в полной стабильности автомобиля на подъемнике SPOT LIFT PRO.

3/ ОПУСКАНИЕ

Уберите стойки безопасности.

Чтобы опустить подъемник, нажмите на рукоятку, направляя ее книзу. Рукоятка всегда возвращается в изначальное положение, когда оператор не нажимает на нее, с тем, чтобы убедиться, что все действия оператора произведены сознательно.



Перед тем, как приступить к опусканию подъемника SPOT LIFT PRO, следует убедиться в отсутствии электрических проводов или каких-либо предметов в ножничной структуре.

МЕРЫ БЕЗОПАСНОСТИ

- Подъемник SPOT LIFT PRO должен быть использован компетентными людьми, получившими разрешение на работу с этим оборудованием и ознакомившиеся с данным руководством. Руководство должно быть внимательно прочитано перед использованием подъемника SPOT LIFT PRO. Использовать этот подъемник для подъема людей строго запрещено.
 - Всегда проверяйте нагрузку, особенно во время подъема, убедившись в том, что операция проходит без сбоев. В случае возникновения проблемы немедленно опустите подъемник SPOT LIFT PRO и правильно поместите автомобиль.
 - Тщательно очистите опорную поверхность автомобиля, удалите жирные и масляные пятна, способные вызвать скольжение автомобиля.
 - Данный аппарат является только подъемником. Сразу после подъема автомобиль должен быть подкреплён стойками безопасности.
 - Не помещайте опорные подставки в зоны близкие к датчикам срабатывания подушек безопасности или в зоны с пластмассовыми прокладками.
- Не помещайте опорные подставки в зоны с пластмассовыми прокладками.
- Аппарат оснащен предохранительным клапаном, который открывается, если давление в воздушной камере слишком высокое (свыше 9 бар).
 - Проверьте, чтобы давление входящего в воздушную систему воздуха было между 6 и 9 бар. Давление при накачивании не должно превышать 10 бар.
 - В конце работы опустите автомобиль на землю, чтобы подъемник SPOT LIFT PRO не находился под нагрузкой в течение длительного времени.
 - Максимальный вес автомобиля не должен превышать 2500 кг.
 - Сжатый воздух - это единственный источник энергии подъемника SPOT LIFT PRO. Следовательно, причины возможных сбоев сведены к минимуму.
 - Die Hebebühne darf nicht in einem explosionsgefährdeten Bereich benutzt werden, es ist nicht empfehlenswert in der Nähe von Wärmequellen zu arbeiten (Explosionsgefahr der Luftbälge).
 - Die Hebebühne darf nicht auf einem Schiff benutzt werden. Il est interdit d'utiliser l'engin sur un bateau/navire (problème de stabilité).
 - Es ist verboten, andere Ersatzteile als die vom GYS Lieferumfang zu benutzen.
 - Heben Sie keine andere Lasten als die im "Verwendungszweck" des SPOT LIFT PRO vorgesehenen.

- Bei Zweifeln über die Festigkeit der Fahrzeugstruktur (Rost) - Das Fahrzeug nicht heben.
- Benutzen Sie die Hebebühne nicht bei zu hoher Umgebungsfeuchtigkeit. Die Hebebühne darf auf keinen Fall nicht ins Wasser eingetaucht werden.
Das Eindringen vom Wasser innerhalb die Hebebühne könnte das pneumatische System beschädigen.
- Ändern Sie die Hebebühne nicht um.
- Benutzen Sie die Hebebühne nicht, wenn Passagiere im Fahrzeug sind oder gegen dem sich stützen.
- Bewegen und erschüttern Sie die Last nicht, wenn sie auf dem SPOT LIFT PRO liegt.

ПРОВЕРКИ И ТЕХОБСЛУЖИВАНИЕ

Подъемник SPOT LIFT PRO не требует специфического обслуживания. Советуется периодически осуществлять обычный визуальный осмотр с тем, чтобы предупредить возможную поломку или сбой во время использования. Все проверки должны быть совершены без нагрузки.

Периодически смазывайте стыковые поверхности ножничной структуры смазкой.

Периодически проверяйте, что воздушные камеры не потрескались или не повреждены. Если это произошло, то замените их.

Как минимум раз в неделю очищайте подъемник SPOT LIFT PRO от пыли и загрязнений, которые могли бы помешать хорошей работе аппарата в долгосрочной перспективе. Пользуйтесь самоочищающимися тряпочками. Не используйте ни воду, ни воспламеняющуюся или едкую жидкость.

Ремонтные работы должны осуществляться квалифицированными специалистами. Запчасти (см стр.3) есть в наличии у производителя аппарата - компании GYS.

Запрещается использовать аппарат если он поврежден, неправильно функционирует или если на нем не хватает деталей.

Не используйте аппарат если вы заметили поврежденные, сломанные или согнутые детали.

НЕИСПРАВНОСТИ, ИХ ПРИЧИНЫ И УСТРАНЕНИЕ

Нижеприведенная таблица содержит список неисправностей, могущих возникнуть при использовании подъемника. Если встреченная проблема не указана в данной таблице, немедленно прекратите пользование подъемником и свяжитесь с продавцом, который сообщит вам о дальнейших действиях.

НЕИСПРАВНОСТИ	ПРИЧИНЫ	УСТРАНЕНИЕ
Рукоятка приведена в действие, но подъемник не поднимается.	Чрезмерная нагрузка	Проверьте вес автомобиля и соблюдайте руководство производителя.
	Недостаточное давление воздуха для данной нагрузки.	Проверьте, что давление воздуха от 6 до 9 бар. Проверьте, что рукав подачи воздуха не запутался (присутствие узлов).
Утечка воздуха во время подъема	Клапан безопасности неисправен	Смените клапан безопасности
	Слишком большое давление воздуха	Отрегулируйте давление воздуха (максимум 9 бар)
Подъемник сам опускается, когда рукоятка в изначальном положении.	Проверьте, что воздушные камеры не проколоты.	Замените воздушные камеры.
	Утечка в системе пневматического привода	Проверьте система подачи воздуха, соединения и пневматический привод
Подъемник останавливается в процессе опускания.	Присутствие предметов в ножничной системе аппарата, препятствующих опусканию.	Удалите препятствующий предмет.

ТЕХНИЧЕСКИЕ ХАРАКТЕРИСТИКИ

Максимальная грузоподъемность	2500 кг
Максимальная высота подъема	60 см
Максимальная высота в неразложенном состоянии	14 см
Ширина подъемника	60 см
Длина подъемника	140 см
Вес с аксессуарами	120 кг
Рекомендованное давление воздуха	8 бар
Минимальное давление воздуха	6 бар
Максимальное давление воздуха	9 бар
Минимальный расход компрессора	200 литров/ мин

СИСТЕМА ПНЕВМАТИЧЕСКОГО ПРИВОДА

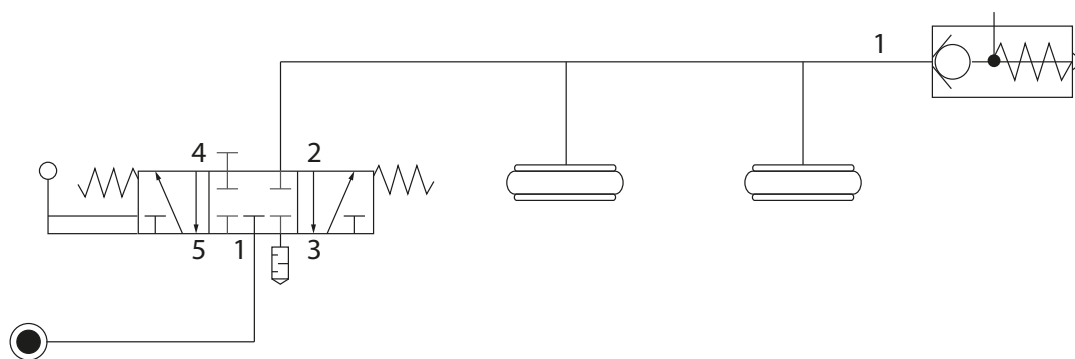

ATTESTATION DE CONFORMITÉ

GYS atteste que l'engin SPOT LIFT PRO est conforme à la directive 98/37/CE, et par conséquent respecte les normes suivantes :

- NF EN 1494+A1
- EN 292
- EN 626-1

Date de marquage CE : 2016.

DECLARATION OF COMPLIANCE

GYS certifies that the SPOT LIFT PRO conforms to the directive 98/37/CE and respects the following standards:

- NF EN 1494+A1
- EN 292
- EN 626-1

Date CE : 2016.

KONFORMITÄTSERKLÄRUNG

GYS erklärt, dass die Hebebühne SPOT LIFT PRO nach Richtlinie 98/37/CE hergestellt wurde und daher mit den erweiterten Normen übereinstimmt:

- NF EN 1494+A1
- EN 292
- EN 626-1

CE-Kennzeichnung: 2016.

DECLARACIÓN DE CONFORMIDAD

GYS declara que el Spot Lift Pro se ajusta a la directiva 98/37/CE, y por consiguiente cumple las normas siguientes:

- NF EN 1494+A1
- EN 292
- EN 626-1

Fecha de marcado de CE : 2016.

ДЕКЛАРАЦИЯ СООТВЕТСТВИЯ

GYS заявляет, что подъемник SPOT LIFT PRO произведен в соответствии с директивой Евросоюза 98/37/CE и, следовательно, соблюдает следующие нормы :

- NF EN 1494+A1
- EN 292
- EN 626-1

Дата нанесения маркировки CE : 2016.

17/11/2016
Société GYS
134 BD des Loges
53941 Saint-Berthevin
France

Nicolas BOUYGUES
Président Directeur Général

Nicolas Bouygues

MONTAGE DES GOUPILLES DE SÉCURITÉ / SAFETY PIN ASSEMBLY / MONTAGE DER SICHERUNGSSTIFTE / MONTAJE DE LOS PASADORES DE SEGURIDAD / СБОРКА СТЕРЖНЕЙ БЕЗОПАСНОСТИ

